



VELUX®



Machen Sie Dachräume zu Lieblingsräumen

Mit Original VELUX Hitze- und Sonnenschutz,
Rollläden und Insektenschutz

Listenpreise ohne MwSt. – gültig ab 1.7.2022





**Alle Preise
im Katalog sind
UVP in Euro
OHNE MwSt.**

Original VELUX Sonnenschutz	4-5
Die VELUX Sonnenschutz-Kollektion	6-7
Exklusiv-Kollektionen	8-9
<hr/>	
Rollläden und Hitzeschutz-Markisen	10-17
Für jeden Bedarf das richtige Produkt	12
Die richtige Bedienvariante wählen	13
Rollläden	14
Hitzeschutz-Markisen Verdunkelung	15
Hitzeschutz-Markisen Tageslicht	16
Vorteils-Sets Hitzeschutz Plus	17
<hr/>	
Sonnenschutz	18-23
Für jeden Bedarf das richtige Produkt	20
Die richtige Bedienvariante wählen	22
VELUX ACTIVE	23
<hr/>	
Verdunkelung und Tageslichtregulierung	24-29
Verdunkelungs-Rollos	24
Verdunkelung Plus	26
Wabenplissees	28
<hr/>	
Blend- und Sichtschutz	30-35
Sichtschutz-Rollos	30
Plissees	32
Jalousien	34
<hr/>	
Insektenschutz	36-37
<hr/>	
Flachdach-Fenster	38-41
<hr/>	
Bestellnummern und Preise	42-85
Welche Hitzeschutz-Lösung für welches Fenster?	42-45
Bestell- und Planungshinweise	46-49
Rollläden	50
Hitzeschutz-Markise Verdunkelung	54
Hitzeschutz-Markise Tageslicht	56
Vorteils-Sets	60
Sonnenschutz – einfach bestellen	64
Manueller Sonnenschutz	66
Automatischer Sonnenschutz	76
Insektenschutz	84
Hitze-, Sonnen- und Insektenschutz für Flachdach-Fenster	85
<hr/>	
Zubehör	86-89
<hr/>	
Sonderanfertigungen	90-95
<hr/>	
Farbübersichten	96-99

Original VELUX Sonnenschutz

Seit Jahrzehnten einzigartig und zuverlässig

Unsere VELUX Dachfenster stehen für Qualität, Innovation und anspruchsvolle Lösungen für mehr Ausblick und Tageslicht. Eine Ergänzung von außen liegendem Hitzeschutz und Tageslichtregulierung von innen ist fast immer sinnvoll und komplettiert das Gesamtpaket Dachfenster. Aus diesem Grund erheben wir auch an VELUX Zubehör die gleichen, hohen Ansprüche an Design, Qualität und Funktionalität – und das seit Jahrzehnten!

Beste Qualität

In regelmäßigen Abständen testen wir unsere VELUX Sonnenschutzprodukte auf Farbe, Form und Funktion. So werden Hitze- und Sonnenschutzgewebe z. B. 10.000 mal auf- und zugefahren, Hitze, Regen und Wind ausgesetzt und die Stoffe werden gezogen und gequetscht. Für eine lange Lebensdauer Ihres Sonnenschutzes.

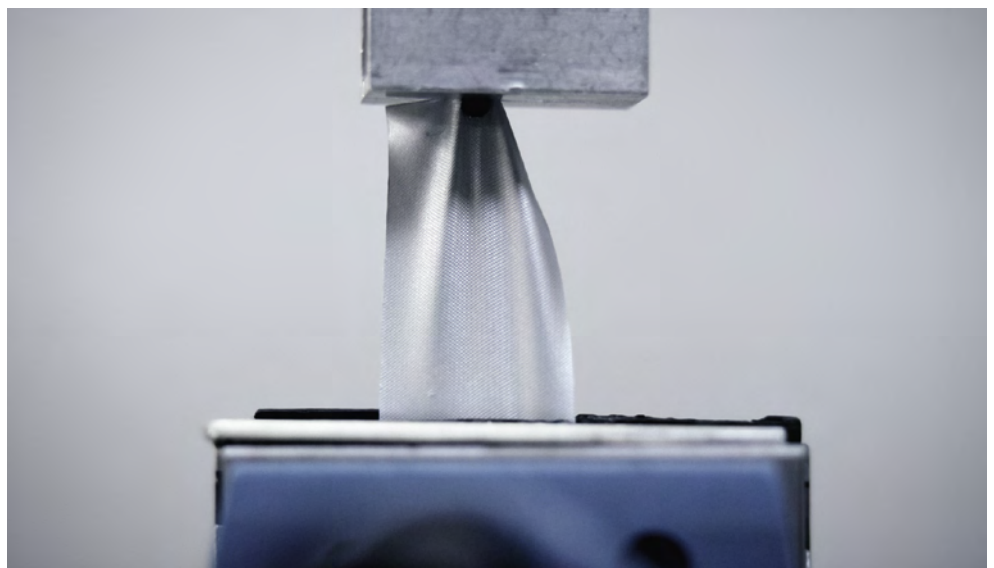

Einfacher Einbau



Jedes VELUX Dachfenster ist für die Montage der passenden VELUX Sonnenschutzprodukte durch integrierte Zubehörträger vorbereitet. Der Einbau gelingt in der Regel innerhalb weniger Minuten.

100% passgenau – kein Zuschneiden von Schienen notwendig.

So einfach geht's:
www.velux.de/rollo-einbau

VELUX Garantie

Sicherheit für unsere Kunden: Mit dem Kauf von VELUX Hitze- und Sonnenschutzprodukten erhalten Sie hervorragende Garantieleistungen.

3 Jahre Garantie

Alle innen liegenden Sonnenschutzprodukte, manuelle Hitzeschutz-Markisen inklusive manuellem Bedienungszubehör¹⁾

5 Jahre Garantie

Rollläden, elektrisch und solar betriebene Hitzeschutz-Markisen inklusive zugehöriger verbauter Elektrokomponenten



5
Jahre



3
Jahre



OEKO-Tex



VELUX Sonnenschutzprodukte sind OEKO-Tex Standard 100 zertifiziert (1076-184 DTI) und garantiert frei von schädlichen Materialien.

Kindersicherheit



Original VELUX Sonnenschutzprodukte sind individuell per Griffleiste oder per Knopfdruck (Solar/Elektro) bedienbar, ganz ohne sichtbare Schnüre. Somit können alle Produkte bedenkenlos auch in Kinderzimmern verwendet werden.²⁾



¹⁾ Ausgenommen VELUX Verdunkelungs-Rollo Classic DBL mit 2 Jahren Garantie.

²⁾ Alle innen liegenden VELUX Sonnenschutzprodukte erfüllen die Sicherheitsanforderungen EN 13120:2009+A1:2014 sowie EN 60335-2-97:2006+EN 60335-2-97:A12:2015.

Die VELUX Sonnenschutz-Kollektion

Entdecken Sie die VELUX Farbkollektion

Trendfarben, inspiriert von skandinavischer Behaglichkeit, werden ergänzt durch eine große Farbvielfalt dank zweier Exklusiv-Kollektionen, sowie die Standardauswahl zwischen zwei Schienenfarben – das macht das Besondere der VELUX Kollektion aus! Ob Verdunkelung, Sicht- oder Blendschutz – passende Farben und Produkte für verschiedenste Wohnsituationen und Ansprüche sind garantiert.

Skandinavisch inspiriert

Farben, die sich sanft in ihre Umgebung einfügen oder leichte Farbakzente setzen – tauchen Sie in die skandinavische Farbwelt ein.



Verdunkelnd oder transparent

Möchten Sie Ihren Raum komplett verdunkeln oder Tageslicht hereinlassen, ohne jedoch von der Sonne geblendet zu werden.

Das einheitliche Farbkonzept erleichtert Ihnen Ihre Entscheidung, da gleiche oder ähnliche Farben sowohl in transparenter als auch verdunkelnder Ausführung verfügbar sind.

Detaillierte Informationen finden Sie unter www.velux.de/transparenzstufen



Zwei Schienenfarben

Innen liegende Sonnenschutzprodukte sind mit hochwertigen Führungsschienen aus gebürstetem oder weiß lackiertem Aluminium erhältlich.

- Alufarbene Führungsschienen die richtige Wahl z. B. für klar lackierte Holzfenster
- Weiße Führungsschienen optimal in Kombination mit weißen Fenstern, da nahezu nicht sichtbar



Alu-Schienen



Weiße Schienen

Exklusiv-Kollektionen

Colour by you! – wählen Sie einfach Ihre Wunschfarbe

Optimale Verdunkelung oder Blend-schutz müssen nicht gleichbedeutend sein mit dunklen Dekoren und schon gar nicht nur mit Weiß, Beige oder Grau.

Colour by you! bietet Ihnen eine fast unbegrenzte Farbauswahl in bekannter VELUX Qualität. Finden Sie aus über 1.800 Farbtönen die Rollofarbe, die optimal zu Ihrem Wohn- und Lebensstil passt.

- Verfügbar für alle glatten Rollos in 2 unterschiedlichen Transparenzen
- Verdunkelnd (Verdunkelungs-Rollo DKL, Verdunkelung Plus DFD) oder transparent (Sichtschutz-Rollo RFL)
- Verfügbar auch in den Bedienvarianten Elektro und Solar
- Optional mit weißen oder alufarbenen Schienen

Weitere Infos unter www.velux.de/cby

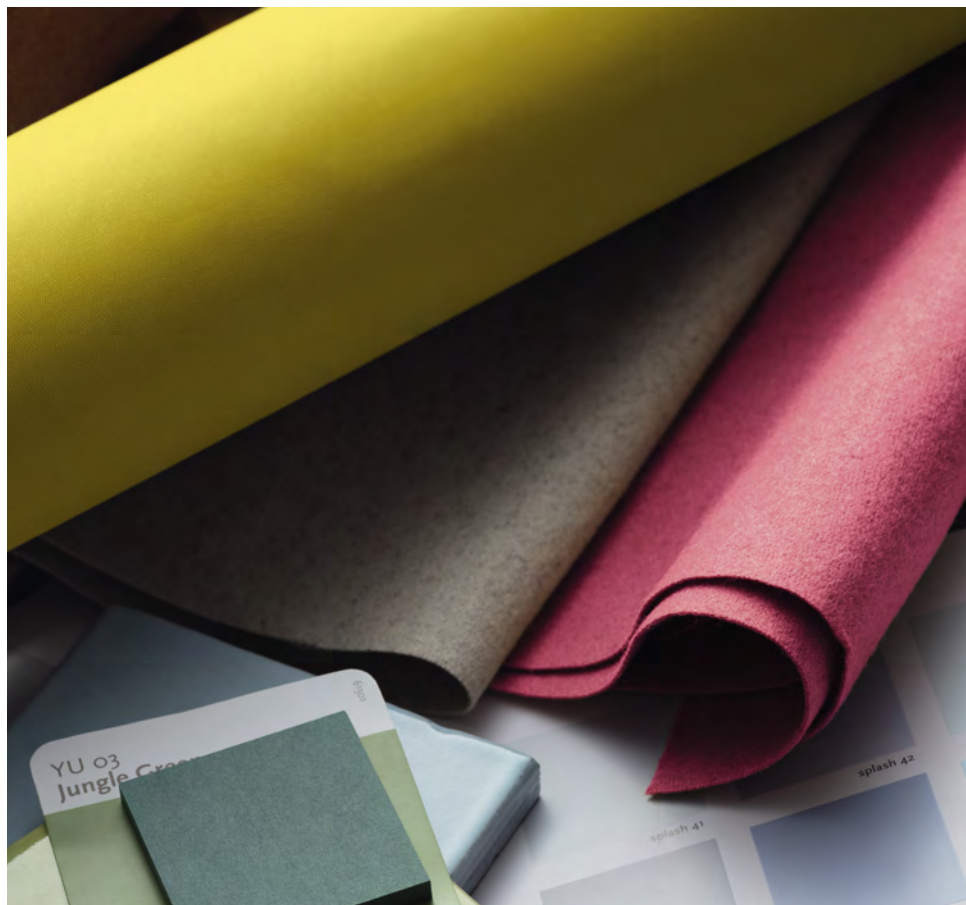

**COLOUR
BY YOU!**

für Verdunkelungs-
und Sichtschutz-
Rollos



DFD



RFL



DKL

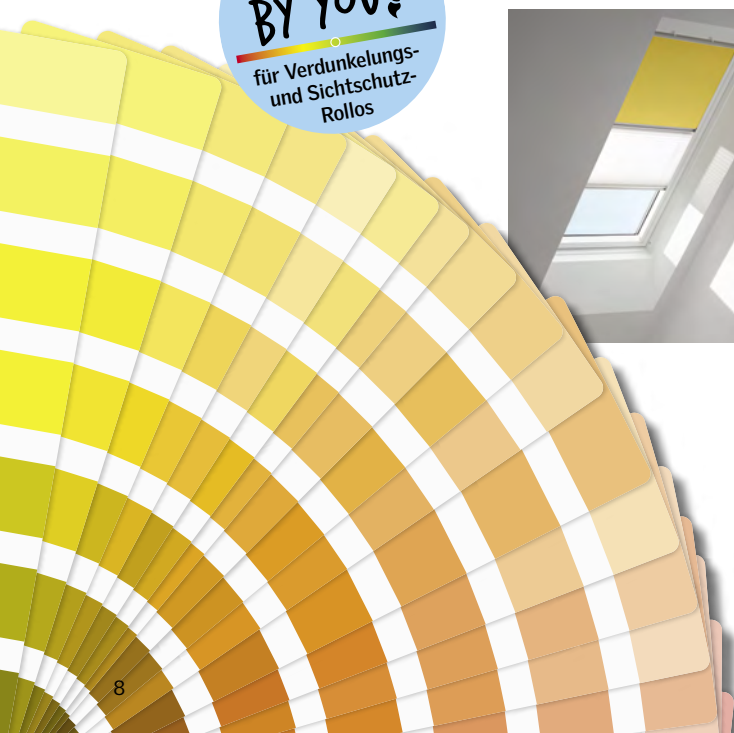

Kids Collection – für schöne Träume im Kinderzimmer



Idealerweise sind Kinderzimmer offene und helle Räume mit viel Platz für Inspiration und Spielideen. Für einen besonders gesunden Schlaf ist ein optimal abgedunkelter Raum ohne störende Lichtquellen jedoch essentiell.

Die VELUX Kids Collection vereint beide Anforderungen in einem: Inspirierende, kindgerechte Designs und eine optimale Verdunkelungswirkung.

- **Auch erhältlich für Verdunkelung Plus**
– Die optimale Kombination von Verdunkelungs-Rollo zum Schlafen und Plissee zum Spielen
- **Alle Varianten optional mit weißen oder alufarbenen Schienen**

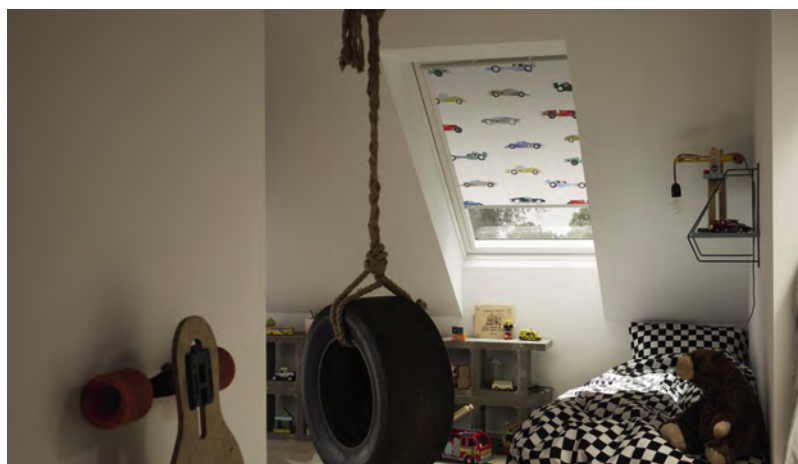

4653



4654



4655



4659

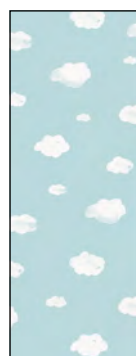

4660

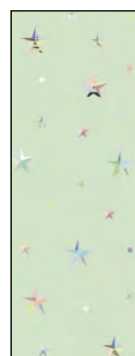

4661

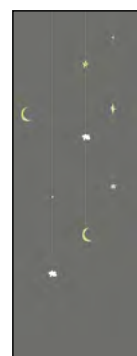

4665



4666



4667



Rollladen SML



Hitzeschutz-Markise Verdunkelung SSS



Neue
Größen





Rollläden



Hitzeschutz-Markisen



Rollläden und Hitzeschutz-Markisen

Das ganze Jahr gut geschützt

VELUX INTEGRA® Rollläden sind die Allrounder für das ganze Jahr. Neben effektivem Hitzeschutz und einer erhöhten Wärmedämmung in der kühleren Jahreszeit sorgen sie für eine optimale Verdunkelung sowie für verminderte Regen- und Hagelgeräusche.

VELUX INTEGRA® Hitzeschutz-Markisen bieten durch die verschiedenen Gewebevarianten Tageslicht oder Verdunkelung passende Lösungen für unterschiedliche Raumanforderungen.

Unabhängig für welches Produkt Sie sich entscheiden – optimaler Schutz vor Hitze ist garantiert, sowie die bequeme Bedienung per Knopfdruck.

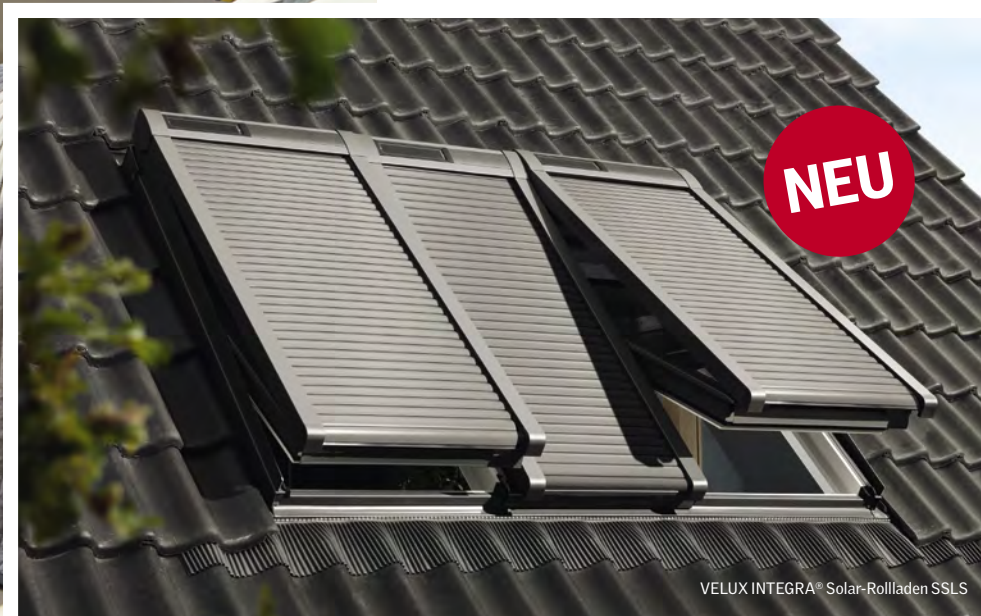

VELUX INTEGRA® Solar-Rollläden SSL

VELUX INTEGRA® Rollläden und Hitzeschutz-Markisen

Für jeden Bedarf das richtige Produkt

	 Hitze- schutz	 Verdun- kelung	 Wärme- däm- mung	 Tages- licht- durchlass	 Sicht- schutz	 Einbruch- schutz	Antriebs- arten	 Kombinier- bar mit VELUX ACTIVE	Preise (ohne MwSt.)/ Seite
 <p>Rundum-Schutz VELUX INTEGRA® Rollläden</p>	■■■■■	■■■■■	■■■■	—	■■■■■	■■■■	 Solar  Elektro		Solar: ab 599,- €, Elektro: ab 421,- € ab Seite 50
 <p>VELUX INTEGRA® Hitzeschutz- Markise Verdunkelung</p>	■■■■	■■■■	■	—	■■■■■	■	 Solar		Ab 408,- € Seite 54
 <p>VELUX INTEGRA® Hitzeschutz- Markise Tageslicht</p>	■■■■	—	—	■■■■	■■■	—	 Solar  Elektro		Solar: ab 369,- €, Elektro: ab 249,- € Seite 56
 <p>Manuelle Hitzeschutz- Markise Tageslicht</p>	■■■■	—	—	■■■■	■■■	—	 Manuell		Ab 62,- € Seite 58

TIPP

- Außen liegender Hitzeschutz ist grundsätzlich förderfähig. Informieren Sie sich über die Details unter www.velux.de/foerderung
- Kombinierbar mit innen liegenden Sonnenschutzprodukten für Dekoration und individuelle Tageslichtregulierung.

VELUX INTEGRA® Rollläden und Hitzeschutz-Markisen

Die richtige Bedienvariante wählen



Solar

- Ideal für die Nachrüstung bei manuellen oder Solarfenstern
- Kabellos – problemloser Einbau
- Leistungsstarker Akku – Betrieb auch bei Bewölkung und Dunkelheit sichergestellt
- Inklusive VELUX INTEGRA® Funk-Wand-schalter, dieser verbindet sich bei der ersten Bedienung automatisch



Elektro

- Optimal für den Anschluss an ein VELUX INTEGRA® Elektrofenster
- VELUX INTEGRA® Steuereinheit KUX 110 bei manuellen Fenstern erforderlich
- Inklusive VELUX INTEGRA® Funk-Wand-schalter, dieser verbindet sich bei der ersten Bedienung automatisch

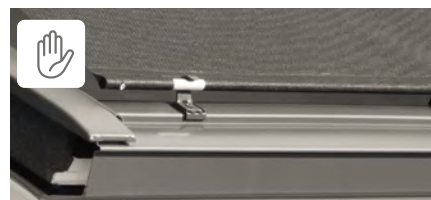

Manuell

- Die günstige Variante
- Stoff wird bei geöffnetem Fenster aus dem Kasten gezogen und in Haltekrallen eingehängt

TIPP Mehr Wohnkomfort für automatische Produkte



VELUX App Control und VELUX ACTIVE with NETATMO
Mit VELUX App Control und VELUX ACTIVE lassen sich alle VELUX INTEGRA® Produkte per Smartphone oder Sprachsteuerung durch Google-Assistent und Apple Home-Kit®-Kompatibilität bedienen.

VELUX INTEGRA® Rollläden

Rundum-Schutz zu jeder Zeit

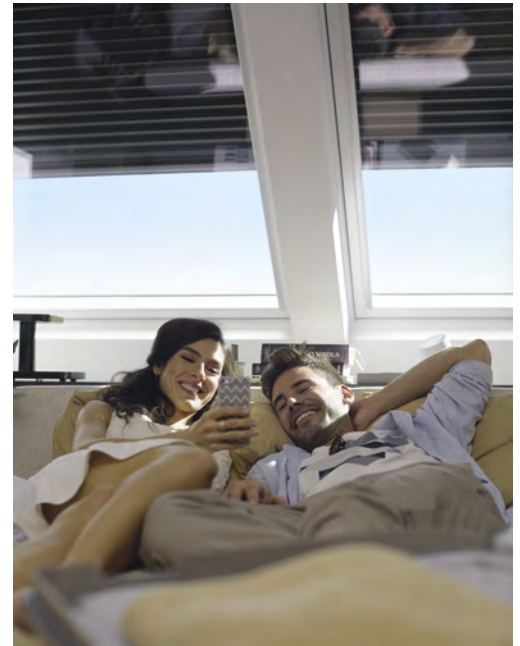

VELUX Rollläden integrieren sich besonders harmonisch ins Dach. Die Rollläden sind passgenau von innen zu montieren, jedoch empfiehlt es sich diese direkt zusammen mit dem Fenster einzubauen – für optimalen Schutz von Anfang an. Eine Nachrüstung ist ebenfalls jederzeit möglich.

- Bis zu 94 % Hitzereduktion¹⁾
- Optimale Verdunkelung mit zusätzlichem Sicht-, Lärm- und Einbruchschutz
- Erhöhte Wärmedämmung für optimierte Energiebilanz
- Von innen montierbar²⁾
- 5 Jahre Garantie

Antriebsarten



Farboptionen

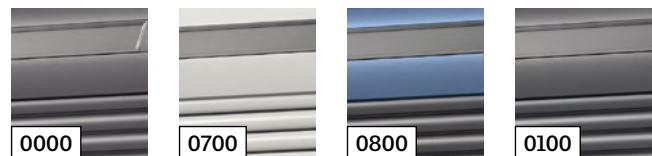

Dunkelgrau

Hellgrau

Alu Color

Kupfer

Weitere Informationen finden Sie unter www.velux.de/rollladen

TIPP Kombinationsmöglichkeiten

- Innen liegender Sonnenschutz
- Insektenschutz-Rollo

Zubehör



Der 3-stufige Rollladen-Ausstellarm bietet bei herabgelassenem Rollladen-Panzer zusätzlichen Lichteinfall und Lüftungskomfort.

¹⁾ Die Hitzeschutz-Funktion von VELUX Rollläden ist abhängig von der Verglasung. Sie wurde in einem den Normen DIN EN ISO 12567-2, DIN EN 52022-3 und ISO 15099 entsprechenden Verfahren mit SommerGlobal (zertifiziert vom ift Rosenheim) berechnet und bezieht sich auf die Wärmeeinstrahlung durch das Fenster.

²⁾ VELUX empfiehlt den Einbau durch einen Fachmann.



Rollläden



Hitzeschutz-
Markisen

VELUX INTEGRA® Hitzeschutz-Markisen Verdunkelung

Die ideale Kombi-Lösung



Die Hitzeschutz-Markise Verdunkelung blockiert die Sonnenstrahlen, bevor sie auf die Fensterscheibe treffen, und trägt dazu bei, Ihr Zuhause an warmen, sonnigen Tagen angenehm kühl zu halten. Außerdem sorgt sie für optimale Verdunkelung des Innenraums zu jeder Tageszeit.

- Effektiver Hitzeschutz und gleichzeitige Verdunkelung
- Wetterbeständiges, verdunkelndes Gewebe mit stabilisierenden Querlamellen
- Auch bei ausgefahrener Markise kann das Fenster geöffnet werden
- Von innen montierbar²⁾
- 5 Jahre Garantie

Antriebsart



Farboption

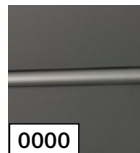

Verdunkelung

TIPP Kombinationsmöglichkeiten

- Innen liegender Sonnenschutz
- Insektenschutz-Rollo

Weitere Informationen finden Sie unter www.velux.de/hitzeschutz

VELUX Hitzeschutz-Markisen Tageslicht

Angenehme Raumtemperatur im Sommer



VELUX Hitzeschutz-Markisen Tageslicht schützen so effektiv, weil sie die Sonnenstrahlen stoppen, bevor diese die Fensterscheiben erreichen. Dank des transparenten Gewebes gelangt dennoch ausreichend Tageslicht in den Wohnraum – für angenehme Helligkeit und ungestörten Ausblick.

- Schutz vor Hitze bei gleichzeitiger Sicht nach draußen
- Wetterbeständiges, lichtdurchlässiges Gewebe
- Leicht von innen montierbar¹⁾
- 5 Jahre Garantie für Solar- und Elektro-Markisen, 3 Jahre Garantie für manuelle Markisen

Antriebsarten



Ausführung

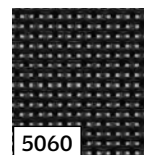

lichtdurchlässig

TIPP Kombinationsmöglichkeiten

- Innen liegender Sonnenschutz
- Insektenschutz-Rollo

Weitere Informationen finden Sie unter www.velux.de/hitzeschutz

¹⁾ VELUX empfiehlt den Einbau durch einen Fachmann.



VELUX Vorteils-Set Hitzeschutz Plus

Manuelle Produkte kombinieren und sparen

<p>Ab 126,- € Größe CK02, Markise + Verdunkelungs-Rollo, ohne MwSt.</p>	<p>Hitzeschutz Plus Sichtschutz</p> <p>Markise + Sichtschutz-Rollo (ROP/ROU)</p> <ul style="list-style-type: none"> ▪ Effektiver Schutz vor Hitze und blendendem Licht ▪ Sichtschutz-Rollo mit Haltekralen 	<p>Hitzeschutz Plus Verdunkelung</p>	
	<p>Markise + Verdunkelungs-Rollo (DOP/DOU)</p> <ul style="list-style-type: none"> ▪ Effektiver Hitzeschutz und optimale Verdunkelung ▪ Rollo mit schmalen Führungsschienen 	<p>Markise + Wabenplissee (FOP)</p> <ul style="list-style-type: none"> ▪ Effektiver Hitzeschutz und frei positionierbare Verdunkelung ▪ Zusätzliche Wärmedämmung dank Wabenstruktur 	

Die Vorteils-Sets Hitzeschutz Plus kombinieren eine Hitzeschutz-Markise mit Haltekralen für eine angenehme Raumtemperatur mit innen liegender Verdunkelung oder Sichtschutz.

- Innen liegende Rollos und Wabenplissees sind jeweils in vier Standardfarben verfügbar
- Verdunkelungs-Rollo und Wabenplissee optional mit weißen oder alufarbenen Schienen
- Leichte Montage von innen möglich
- Attraktiver Setpreis

Antriebsart



TIPP Kombinationsmöglichkeit

- Insektenschutz-Rollo

Weitere Informationen finden Sie unter www.velux.de/sonnenschutz



▾ Zum Inhaltsverzeichnis

Plissee FHL



Wabenplissee FHC



Jalousie PAL





Verdunkelung, Tageslichtregulierung sowie
Blend- und Sichtschutz

Innen liegender Sonnenschutz für jeden Wohnraum

VELUX bietet für individuelle Wohnräume und unterschiedliche Bedürfnisse eine hohe Produktvielfalt. Zusätzlich sorgt die Farbkollektion für Gemütlichkeit und eine warme Atmosphäre unter dem Dach.

Bei der VELUX Farbkollektion können verdunkelnde und transparente Dekore individuell miteinander kombiniert werden. Und dank der weißen Seitenschienen wirken VELUX Rollos und Plissees im Dachfenster besonders dezent, beinahe nicht sichtbar.











Für ganzheitlich optimales Raumklima empfiehlt VELUX die Kombination mit außen liegendem Hitzeschutz oder Rollläden.

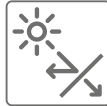

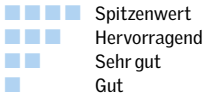
Verdunkelungs-Rollo DKL



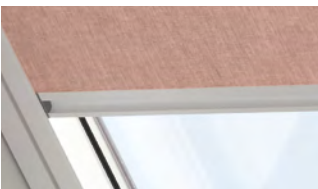









Innen liegende VELUX Sonnenschutz-Lösungen

Für jeden Bedarf das richtige Produkt

		 Verdunkelung	 Wärmedämmung	 Blendschutz	 Sichtschutz
					
Verdunkelung und Tageslichtregulierung	 Verdunkelungs-Rollos	■ ■ ■	■	■	■ ■
	 Verdunkelung Plus	■ ■ ■	■	■ ■	■ ■
	 Wabenplissees	■ ■ ■	■ ■	■ ■	■ ■
Blend- und Sichtschutz	 Sichtschutz-Rollos	■ dekorabhängig	-	■ ■ ■ ■	■ ■ ■ ■ dekorabhängig
	 Plissees	■ dekorabhängig	-	■ ■ ■ ■	■ ■ ■ ■ dekorabhängig
	 Jalousien	■ ■	-	■ ■ ■ ■	■ ■ ■



Für optimalen Schutz denken Sie an ergänzenden Hitze- und Insektenschutz!

 <p>Hitzeschutz</p>	Antriebsarten Solar/Elektro/Manuell	Positionierbarkeit/ Flexibilität Bedienung	Preis ab (ohne MwSt.)/ Seite
<p>TIPP</p> <p>Für ein optimales Innenraumklima wählen Sie Kombinationen mit Rollläden oder Hitzeschutz-Markisen.</p>		 <p>flexibel positionierbar</p>	<p>78,- € ab Seite 66</p>
<p>Nur außen liegende Lösungen halten die Hitze ab bevor sie durch das Fenster dringt. Dadurch wird zudem verhindert, dass sich Hitze zwischen Fensterscheibe und heruntergezogenem, innen liegendem Sonnenschutz staut.</p>		 <p>flexibel positionierbar</p>	<p>102,- € ab Seite 66</p>
<p>Mehr Infos ab Seite 10.</p>		 <p>flexibel positionierbar von oben und unten</p>	<p>102,- € ab Seite 66</p>
		 <p>flexibel positionierbar</p>	<p>78,- € ab Seite 66</p>
		 <p>flexibel positionierbar von oben und unten</p>	<p>78,- € ab Seite 66</p>
		 <p>flexibel positionierbar</p>	<p>102,- € ab Seite 66</p>

Die VELUX Vorteile



Schneller und einfacher Einbau. 100 % passgenau mit VELUX Fenstern.



OEKO-TEX® Standard 100 zertifiziert (1076-184 DTI)



Kindersicheres Design

VELUX innen liegender Sonnenschutz

Die richtige Bedienvariante wählen



Manuell

- Stufenlos positionierbar
- Leichtgängige Bedienung dank Griffleiste
- Rundum schlanke 2,5 cm Führungsschienen



Elektro

- Optimal für VELUX INTEGRA® Elektrofenster
- Bei Montage auf manuellen Dachfenstern sind zusätzlich erforderlich:
 - VELUX INTEGRA® Steuereinheit KUX 110
 - VELUX Kabelset Z0Z 241/243
- Inklusive VELUX INTEGRA® Funk-Wand-schalter, dieser verbindet sich bei der ersten Bedienung automatisch

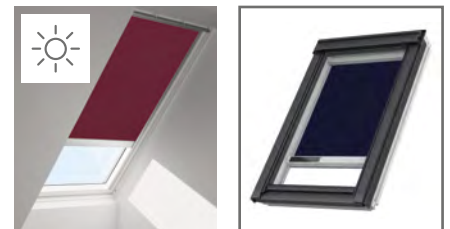

Solar

- Kabelloser Einbau – empfohlen für manuelle und Solarfenster
- Leistungsstarker Akku
- Inklusive VELUX INTEGRA® Funk-Wand-schalter, dieser verbindet sich bei der ersten Bedienung automatisch
- Schlanke Seitenschienen – Akku sitzt mit Motor im Ausfahrprofil um bestmögliche Aufladung zu gewährleisten*

TIPP Mehr Wohnkomfort für automatische Produkte



VELUX App Control und VELUX ACTIVE with NETATMO

Mit VELUX App Control und VELUX ACTIVE lassen sich alle VELUX INTEGRA® Produkte per Smartphone oder Sprachsteuerung durch Google-Assistent und Apple Home-Kit®-Kompatibilität bedienen.

* Für das Aufladen eines innen liegenden solarbetriebenen Sonnenschutzes muss die außen liegende Markise bzw. der Rollladen eingefahren werden.



VELUX ACTIVE with NETATMO

Automatisch ein gesundes Innenraumklima

Mit VELUX ACTIVE ist eine komfortable Bedienung der VELUX INTEGRA® Produkte mit dem Smartphone von jedem Ort möglich – ganz einfach über das Bedienungs Menü oder per Sprachsteuerung. Zusätzlich misst die intelligente Sensorsteuerung von VELUX ACTIVE die Raumklima-Werte Temperatur, Luftfeuchtigkeit und den CO₂-Gehalt. Anhand dieser Daten öffnet und schließt VELUX ACTIVE die Fenster und fährt den Hitzeschutz nach unten, für ein optimales Raumklima. Dies gilt auch für zahlreiche Produkte anderer io-homecontrol®-Hersteller, wie z. B. ausgewählte Fassandenrollläden von SOMFY. Der Nutzer wird über jede Aktion informiert und hat so jederzeit alles im Blick.

Raumklima-Werte



Die intelligente Sensorsteuerung von VELUX ACTIVE misst die Raumklima-Werte Temperatur, Luftfeuchtigkeit und den CO₂-Gehalt.

Lüftungsintervalle



Unabhängig von den Sensormessungen können Intervalle eingestellt werden, um automatisch zu lüften – z. B. alle drei Stunden für 15 Minuten.

Wetterschutz-Funktion



VELUX ACTIVE schließt die außen liegenden Rollläden und Hitzeschutz-Markisen bevor der Raum überhitzt.

Automatische Bedienung



Sie können alle VELUX INTEGRA® Produkte mit ACTIVE direkt steuern. Entweder mit dem INTEGRA® Funk-Wandschalter oder der App. Die App erlaubt permanent Kontrolle Zuhause und unterwegs.

Timerfunktion



Individuelles Schließen der VELUX INTEGRA® Produkte nach einer vordefinierten Zeit.



Weitere Informationen finden Sie unter www.velux.de/active

Zeitprogramme



Lassen Sie durch individuelle Zeitprogramme Ihre VELUX INTEGRA® Produkte zu Ihren bevorzugten Zeiten öffnen oder schließen.

Gruppenfunktion

Für VELUX INTEGRA® Produkte gleichen Produkttyps können z. B. alle Rollläden in einem Raum gleichzeitig angesteuert werden.

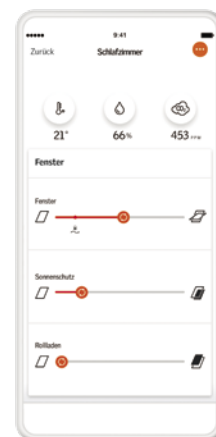

Verdunkelungs-Rollos

Optimale Verdunkelung zu jeder Zeit





VELUX Verdunkelungs-Rollos dunkeln jeden Raum optimal ab. Sie sind ideal für Schlaf- und Kinderzimmer und sorgen insbesondere dafür, dass Sie und Ihre Familie erholsam schlafen können. Harmonische Farbwelten schaffen zusätzlich ein angenehmes Wohlfühlklima.

- Optimale Verdunkelung des Raums dank rückseitig alubeschichtetem, glattem Gewebe
- Leichtgängig und stufenlos positionierbar
- Harmonische Integration in das Dachfenster durch besonders schmale, kaum sichtbare Seitenschienen

Antriebsarten



Schienenfarben



Weiß-Schienen



Alu-Schienen

TIPP Kombinationsmöglichkeiten

- Hitzeschutz-Markisen oder Rollläden für optimalen Hitzeschutz tagsüber
- Insektenschutz-Rollo



Wählen Sie Ihre Lieblingsfarbe

Standard

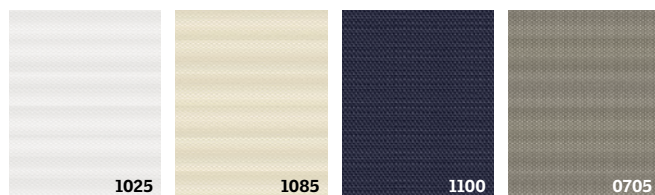

Premium

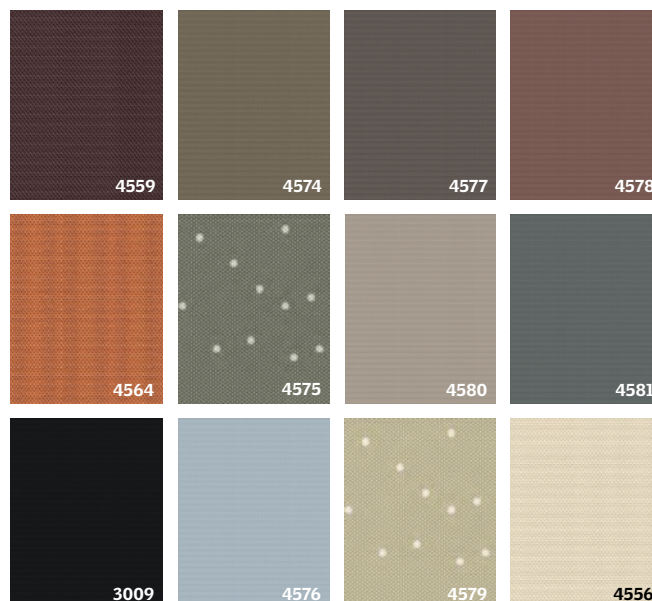

Exklusiv-Kollektionen

Colour by you!

Die persönliche Lieblingsfarbe aus über 1.800 Farbtönen konfigurieren. Die komplette Auswahl unter www.velux.de/cby



Kids Collection

9 inspirierende, kindgerechte Designs mit optimaler Verdunkelungswirkung warten darauf entdeckt zu werden.



Alle Dekore der Kids Collection finden Sie auf Seite Seite 9.

Weitere Informationen finden Sie unter www.velux.de/verdunkelungsrollos

Verdunkelung Plus

Zwei Lösungen in einer Kombination: Verdunkelungs-Rollo + Plissee

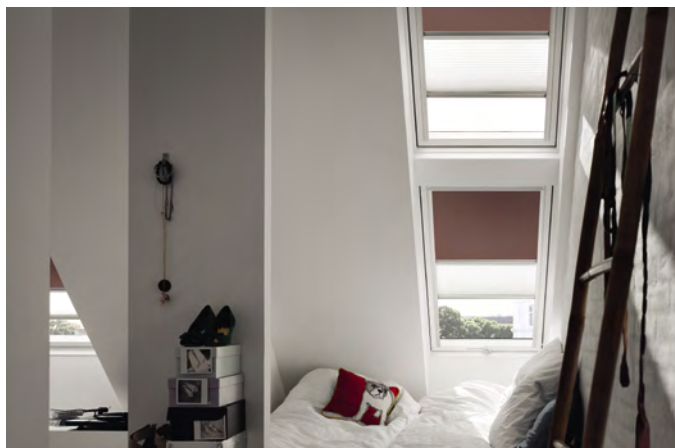



Verdunkelung Plus

Bei Bedarf den Raum optimal abdunkeln oder das Tageslicht nur etwas abmildern und somit eine angenehme Raumatmosphäre schaffen. VELUX Verdunkelung Plus vereint zwei Produkte – Verdunkelungs-Rollo + Plissee – in einer Kombination. Regulieren Sie Licht und Schatten ganz nach Ihrem Bedarf.

- Optimale Verdunkelung kombiniert mit dekorativem, transparentem Plissee für sanftes Tageslicht
- Flexible Einsatzmöglichkeiten – je nach Bedarf
- Harmonische Integration in das Dachfenster durch besonders schmale, kaum sichtbare Seitenschienen

Antriebsart



Schienenfarben



Weiß-Schienen

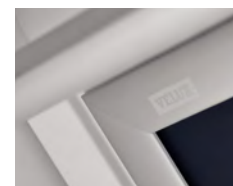

Alu-Schienen

TIPP Kombinationsmöglichkeiten

- Hitzeschutz-Markisen oder Rollläden für optimalen Hitzeschutz tagsüber
- Insektenschutz-Rollo



Wählen Sie Ihre Lieblingsfarbe



Standard



Premium

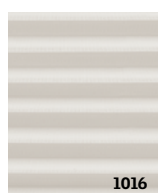
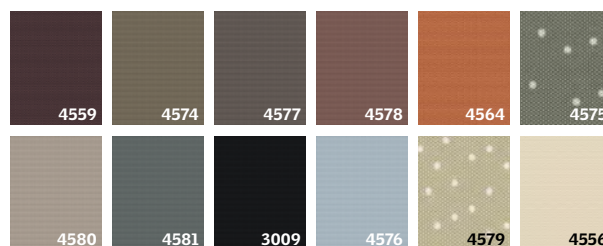

Exklusiv-Kollektionen

Colour by you!
Die persönliche Lieblingsfarbe aus über 1.800 Farbtönen konfigurieren. Die komplette Auswahl unter www.velux.de/cby



Kids Collection

9 inspirierende, kindgerechte Designs mit optimaler Verdunkelungswirkung warten darauf entdeckt zu werden.

Alle Dekore der Kids Collection finden Sie auf Seite 9.



Weitere Informationen finden Sie unter www.velux.de/verdunkelungplus

Wabenplissees

Die dekorativste Art der Verdunkelung

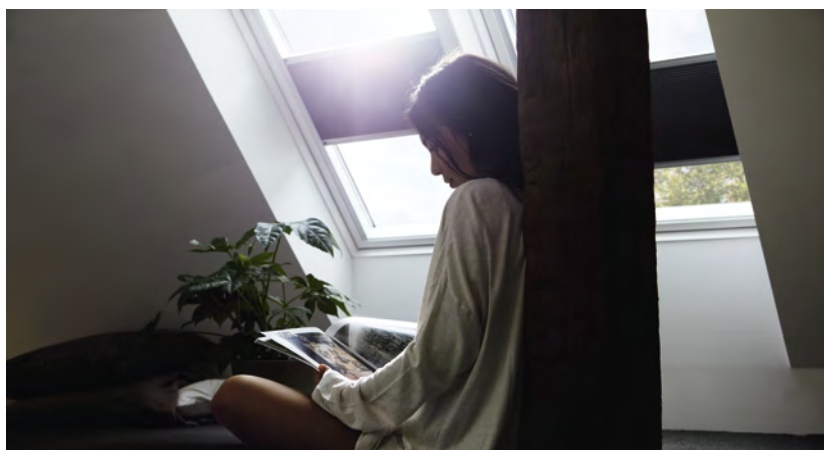



Mit VELUX Wabenplissees bestimmen Sie ganz flexibel, wie viel Verdunkelung, Ausblick oder Sichtschutz Sie benötigen. Zusätzlich setzen Sie dekorative Farbakzente und schaffen sich Ihren persönlichen Wohlfühlort. Die in den Waben befindliche Luft verhindert das schnelle Auskühlen der Räume im Winter. Das mindert Ihre Heizkosten und steigert außerdem die Wohnqualität.

- Optimale Verdunkelung dank Aluminiumbeschichtung der Waben
- Leichtgängig und stufenlos positionierbar, in der manuellen Bedienvariante sowohl von oben als auch unten
- Zusätzlicher Schutz vor Wärmeverlust dank alubeschichteter Waben
- Harmonische Integration in das Dachfenster durch besonders schmale, kaum sichtbare Seitenschienen

Antriebsarten



Schienenfarben



Weiß-Schienen

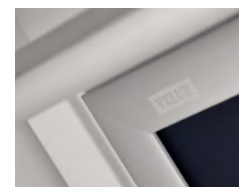

Alu-Schienen

TIPP Kombinationsmöglichkeiten

- Hitzeschutz-Markisen oder Rollläden für optimalen Hitzeschutz tagsüber
- Insektenschutz-Rollo



Wählen Sie Ihre Lieblingsfarbe

Standard

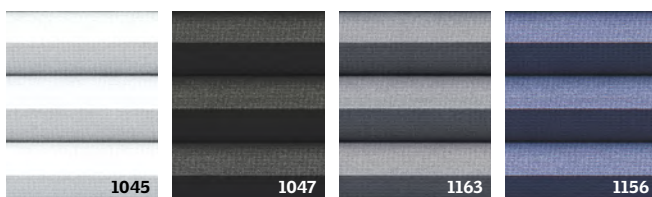

Premium



Weitere Informationen finden Sie unter www.velux.de/wabenplissees

Sichtschutz-Rollos

Harmonische Lichtstimmung





VELUX Sichtschutz-Rollos mildern blendendes Sonnenlicht ab und tauchen den Raum in angenehmes Licht. Außerdem schützen sie vor fremden Blicken, um die privaten Momente des Alltags entspannt genießen zu können.

- Blendendes Sonnenlicht vermeiden
- Mit Führungsschienen leichtgängig und stufenlos positionierbar
- Harmonische Integration in das Dachfenster durch besonders schmale, kaum sichtbare Seitenschienen

Antriebsarten



Hinweis: Es gibt zwei manuelle Bedienungsvarianten

- Führungsschienen: stufenlos in der Höhe positionierbar
- Mit Haltekralen: in 3 verschiedenen Positionen einzuhängen

TIPP Kombinationsmöglichkeiten

- Hitzeschutz-Markisen oder Rollläden für optimalen Hitzeschutz tagsüber
- Insektenschutz-Rollo

Schienenfarben



Weiß-Schienen

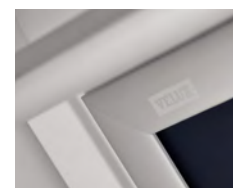

Alu-Schienen



Wählen Sie Ihre Lieblingsfarbe

Standard

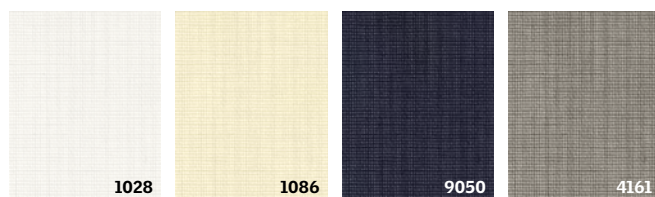

Premium

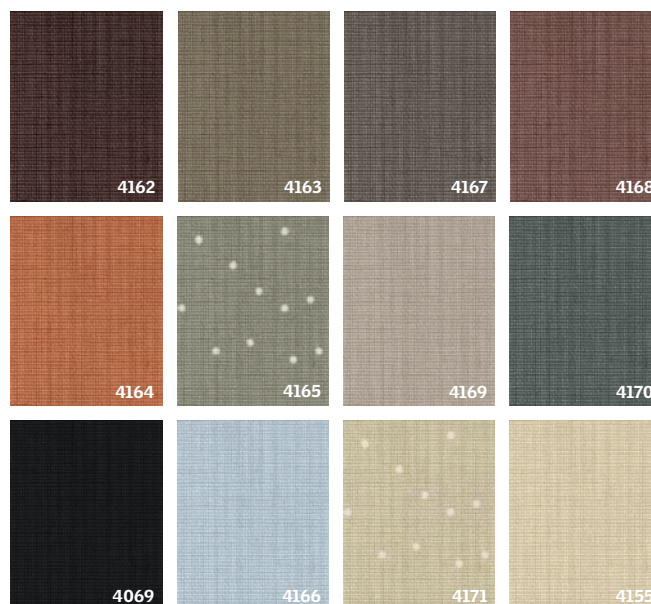

Exklusiv-Kollektion

Colour by you!

Die persönliche Lieblingsfarbe aus über 1.800 Farbtönen konfigurieren. Die komplette Auswahl unter www.velux.de/cby



Weitere Informationen finden Sie unter www.velux.de/sichtschutzrollos

Plissees

Flexibler Licht- und Sichtschutz



VELUX Plissees verleihen Ihren Räumen eine besondere Lichtstimmung und fügen sich dabei besonders dezent, aber dekorativ in ihr Fenster ein. Wählen Sie selbst, wie viel Privatsphäre, Ausblick und Lichtintensität Sie wünschen und schaffen Sie so eine Atmosphäre zum Wohlfühlen.

- Sanftes Tageslicht
- Leichtgängig und stufenlos positionierbar, in der manuellen Bedienvariante sowohl von oben als auch unten
- Harmonische Integration in das Dachfenster durch besonders schmale, kaum sichtbare Seitenschienen

Antriebsarten



Schienenfarben



Weiße Schienen

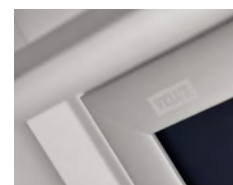

Alu-Schienen

TIPP Kombinationsmöglichkeiten

- Hitzeschutz-Markisen oder Rollläden für optimalen Hitzeschutz tagsüber
- Insektenschutz-Rollo



Wählen Sie Ihre Lieblingsfarbe

Standard

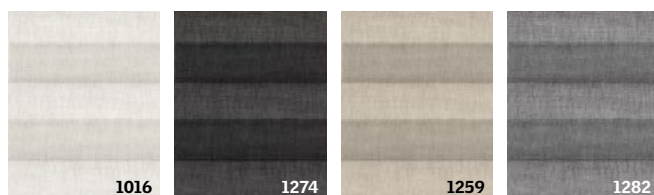

Premium

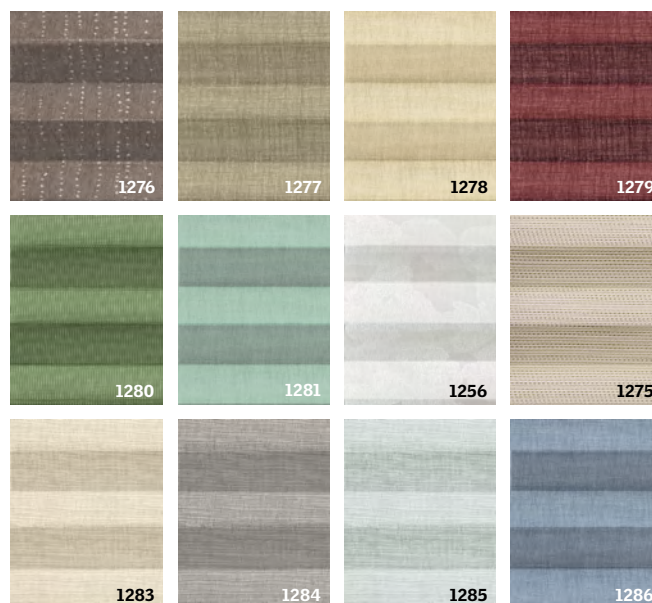

Jalousien

Licht und Schatten nach Wunsch regulieren



Mit VELUX Jalousien können Sie variabel Licht und Schatten regulieren und schaffen eine Lichtstimmung zum Wohlfühlen. Sie schützen optimal Ihre Privatsphäre. Die leichtgängige Bedienung erfolgt komfortabel per Griffleiste.

- Variable Lichtregulierung
- Aluminium-Lamellen für lange Haltbarkeit
- Leichtgängig und stufenlos positionierbar
- Harmonische Integration in das Dachfenster durch besonders schmale, kaum sichtbare Seitenschienen

Antriebsart



Lamellenausrichtung über Regler individuell einstellbar

Schienenfarben



Weiß-Schienen

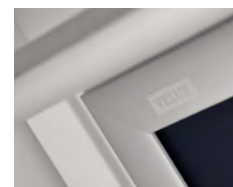

Alu-Schienen

TIPP Kombinationsmöglichkeiten

- Hitzeschutz-Markise oder Rollläden für optimalen Hitzeschutz tagsüber
- Insektenschutz-Rollo



Wählen Sie Ihre Lieblingsfarbe

Standard



Premium



Insektenschutz-Rollos

FrISChe Luft ungestört genießen



Mit VELUX erklären Sie alle Wohnräume zur insektenfreien Zone. Genießen Sie entspannte Tage und erholsame Nächte bei offenem Fenster und frischer Luft – störende Mücken, Fliegen oder Wespen bleiben einfach draußen.

- Frische Luft genießen – und trotzdem optimal vor Insekten geschützt sein
- Dezentestes Design: Weißer Rahmen und schlanke Tuchkassette
- Strapazierfähiges und abwischbares Glasfasergewebe
- Komfortabler Aufrollmechanismus
- Leichte Bedienung

Antriebsart



Schienenfarbe

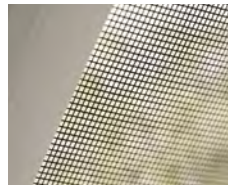

Weißer Schienen

TIPP Kombinationsmöglichkeiten

- Innen liegender Sonnenschutz
- Hitzeschutz-Markisen oder Rollläden für optimalen Hitzeschutz tagsüber

In nur wenigen Schritten eingebaut – mit nur 1 Person möglich

- 1 Länge exakt ausmessen und Schienen entsprechend anpassen.
- 2 Rahmen des Rollos auf einer Arbeitsfläche bzw. am Boden bequem zusammenbauen.
- 3 Kompletten Rahmen über Montagewinkel einhängen und verschrauben – FERTIG!

Wie einfach die Montage wirklich ist, sehen Sie auch in unserem Video auf www.velux.de/insektenschutz

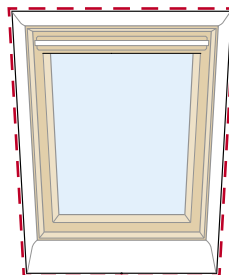

Hinweise

- Empfohlene Montage am Innenfutter des Dachfensters.
- Montage am Fenster mit zusätzlichem Untenelement über Verbindungsset ZOZ 157SWL.
- Die optimale Spannung des Netzes wird im komplett ausgefahrenen Zustand erreicht. Es wird empfohlen, das Rollo mit der Kassette nach oben zu installieren.
- Bei Längen über 120 cm werden die Seitenschienen aus 2 Teilen zusammengesetzt.

Neue Generation

Flachdach-Fenster

VELUX INTEGRA® Hitze-, Sonnen- und Insektenschutz für Flachdach-Fenster CVU/CFU



Verdunkelungs-Rollo DSU

Für individuelle Anforderungen: Wählen Sie zwischen Hitzeschutz oder Verdunkelung

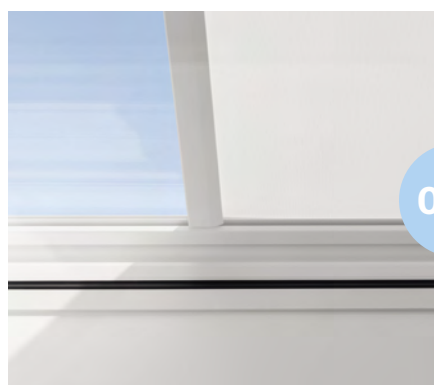

Oder

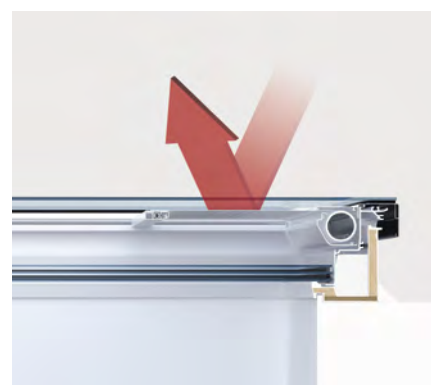
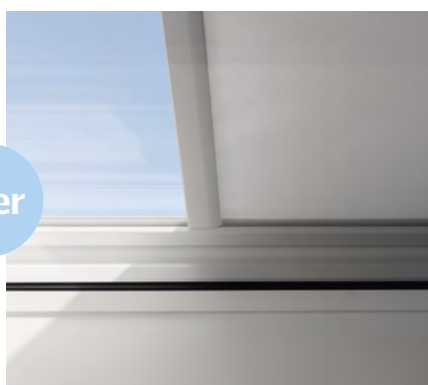

VELUX INTEGRA® Solar-Hitzeschutz-Markise MSU

- Effektive Hitzereduktion
- Weißes Gewebe – der lichtdurchlässige Netzstoff sorgt für einen dezenten Lichteinfall
- Schutz des Gewebes vor Schmutz dank Montage zwischen Ober- und Basiselement
- Kabellos für einen unkomplizierten Einbau
- VELUX empfiehlt die Montage direkt mit dem Fenster

Antriebsart



VELUX INTEGRA® Solar-Verdunkelungs-Rollo DSU

- Effektive Verdunkelung
- Dichtgewebter, weißer Stoff
- Schutz des Gewebes vor Schmutz dank Montage zwischen Ober- und Basiselement
- Kabellos für einen unkomplizierten Einbau
- VELUX empfiehlt die Montage direkt mit dem Fenster

Antriebsart



Die Montage von Hitze- und Sonnenschutz kann nur vom Dach aus durch einen Fachmann erfolgen – direkt zwischen Ober- und Basiselement des Flachdach-Fensters.

Empfehlen Sie daher Ihren Kunden das passende Hitze- oder Sonnenschutzprodukt direkt mit dem Fensterkauf und vermeiden Sie eine aufwändige Nachrüstung.

Wichtig: Es kann genau ein Hitze- oder Sonnenschutzprodukt integriert werden. Eine Kombination von Hitzeschutz-Markise und Verdunkelungs-Rollo ist nicht möglich.

Machen Sie den Schutz komplett



NEU

Insektenschutz ZIU

- Frische Luft ungestört genießen
- Fixer Insektenschutz-Rahmen
- Einfach unter dem Fenster zu montieren – auch nachträglich möglich
- Nicht kombinierbar mit Flachdach-Fenster CVP (alte Generation)

Hinweis

Bitte prüfen Sie anhand des Typenschildes, um welches VELUX Flachdach-Fenster es sich handelt. So kann vorab die Kompatibilität mit den richtigen Sonnenschutzprodukten gewährleistet werden.

Weitere Informationen finden Sie unter www.velux.de/flachdach-fenster

Alte Generation

Flachdach-Fenster

VELUX INTEGRA® Hitze- und Sonnenschutz für Flachdach-Fenster CVP/CFP/CXP/CSP



Hitzeschutz



VELUX INTEGRA® Solar-Hitzeschutz-Markise MSG

- Effektive Hitzereduktion
- Schutz des Gewebes vor Schmutz dank Montage zwischen Ober- und Basiselement
- Dezentere Lichteinfall dank lichtdurchlässigem Netzstoff
- Kombinierbar mit VELUX ACTIVE für automatischen Überhitzungsschutz

Antriebsart



Ausführung



Abdunkelung



VELUX INTEGRA® Solar- oder Elektro-Wabenplissee FSK/FMK

- Aluminiumbeschichtete Waben sorgen für effektive Abdunkelung
- Auch nachträglich einfach montierbar, da Einbau von innen möglich
- Hinweis – der Akku des Solar-Wabenplissees lädt nur bei eingefahrener Solar-Hitzeschutz-Markise

Antriebsarten



Ausführungen

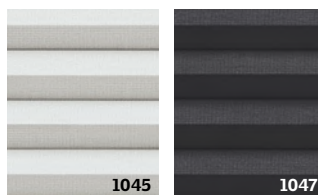







Hinweis

Es können beide Produkte miteinander kombiniert werden, da Markise zwischen Ober- und Basiselement, das Wabenplissee aber im Innenraum, unterhalb des Basiselements, montiert wird.

Hinweis

Bitte prüfen Sie anhand des Typenschildes um welches VELUX Flachdach-Fenster es sich handelt. So kann vorab die Kompatibilität mit den richtigen Sonnenschutzprodukten gewährleistet werden.

Für jedes Fenster das passende Produkt – welche Hitzeschutz-Lösung für welches Fenster?

		VELUX INTEGRA® Rollläden	
		Solar-Rollläden	Elektro-Rollläden
Fensterart	Fenstertyp		
Dachfenster Manuell  	GGU/GGL, GPU/GPL, VU/VL, VKU	SSL	SML
Dachfenster Solar 	VELUX INTEGRA® Solarfenster GGU/GGL	SSL <small>Nachrüstungen sind eingeschränkt möglich! Bitte beachten Sie dazu die Hinweise auf www.velux.de/info/6071</small>	-
Dachfenster Elektro 	VELUX INTEGRA® Elektrofenster GGU/GGL	-	SML
Dachfenster Elektro 	VELUX INTEGRA® Elektrofenster GPU	-	SMH
Wohn- & Ausstiegsfenster (manuell) 	GTU/GTL	SST	-



VELUX INTEGRA® Hitzeschutz-Markisen			Hitzeschutz-Markise
Solar Verdunkelung	Solar Tageslicht	Elektro Tageslicht	Manuell Tageslicht
SSS	MSL	MML	MHL
Bei Montage auf den Fenstern GGU/GGL der Größen 102 – 810 ist ein Montagekit Z0Z 238 erforderlich. Nicht kompatibel mit GPU/GPL in den Größen 102 – 810.			
SSS	MSL	-	-
Kombinierbar mit den Fenstergrößen CK02/C02 – UK10/U10. Z0Z 246 erforderlich für die Größen CK02 – FK08 und C02 – U10.			
-	-	MML	-
-	-	MML	-
Es werden die Elektro-Varianten SMH/MML empfohlen. Durch den Einsatz des Z0Z 229S kann die Verdunkelungswirkung der SSS-Markise verringert sein.			
		Zusätzlich ist das Montagekit Z0Z 229S zu bestellen.	
-	-	-	MHL

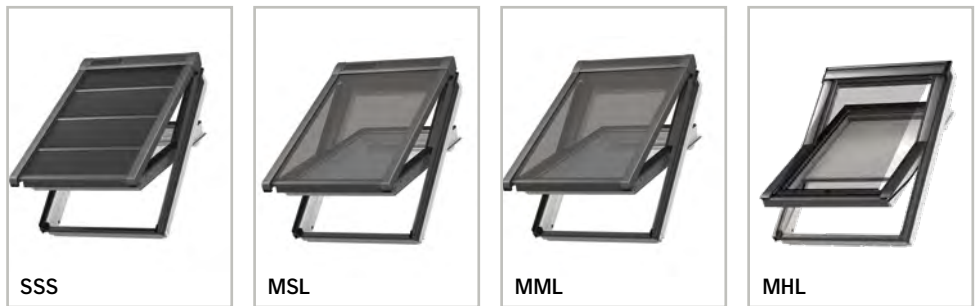

Montagezubehör für VELUX INTEGRA® Hitzeschutz-Markisen



Z0Z 246 Solarregler
Für die Montage auf Solarfenster der Größen CK02 – FK08/C02 – U10.
Weitere Infos unter www.velux.de/info/6719



Z0Z 229S Montagekit
Für Montage auf VELUX INTEGRA® GPU.



Z0Z 238 Montagekit
Für Montage auf Dachfenster GGU/GGL in den Größen 102 – 810.













Z0Z_K__240 Kupferprofile
Für Montage auf Fenster mit Kupferabdeckung (3-teilig).

Einbauhinweis

Für den Einbau von VELUX INTEGRA® Rollläden und INTEGRA® Hitzeschutz-Markisen übereinander ist ein Mindestabstand von 25 cm erforderlich.

Für jedes Fenster das passende Produkt – welche Hitzeschutz-Lösung für welche Lichtlösung?

Lichtlösungen		VELUX INTEGRA® Rollläden	
		Solar-Rollläden	Elektro-Rollläden
	DUO	SSL	SML
	3-IN-1	NEU SSLS	-
	LICHTBAND Untenelement GIU/GIL	-	SMG
	LICHTBAND WAND Untenelement VIU	SSL nur für Obenelement	SML nur für Obenelement
	LICHTBAND FASSADE Untenelement VFA/VFB	SSL nur für Obenelement	SML nur für Obenelement
	TANDEM	SSL	SML
	QUARTETT	-	SMG
	RAUM	SSL	SML
	PANORAMA	-	-
	CABRIO™	-	-
	ÜBERFIRST Bitte beachten Sie dazu die Hinweise auf www.velux.de/info/6324	SSL	SML

VELUX INTEGRA® Hitzeschutz-Markisen			Hitzeschutz-Markise
Solar Verdunkelung	Solar Tageslicht	Elektro Tageslicht	Manuell Tageslicht
SSS	MSL	MML	MHL
SSSS	MSLS	-	-
SSI	MSI	-	MHL oben MAG unten* <small>* Nicht kombinierbar mit den Scheiben __62, __66 und __68</small>
SSS <small>nur für Obenelement</small>	MSL <small>nur für Obenelement</small>	MML <small>nur für Obenelement</small>	MHL <small>nur für Obenelement</small>
SSS <small>nur für Obenelement</small>	MSL <small>nur für Obenelement</small>	MML <small>nur für Obenelement</small>	MHL oben MIE unten
SSS	MSL	MML	MHL
SSI	MSI	-	-
SSS	MSL	MML	MHL
SSS	MSL	MML	-
-	-	-	MHL oben MAD unten
SSS	MSL	MML	-

Wichtige Hinweise

- Die Montagekits (ZOZ) für VELUX INTEGRA® Hitzeschutz-Markisen sind auch für Lichtlösungen erforderlich. Bitte prüfen Sie vorab den ausgewählten Fenstertyp auch auf den Seiten 42/43
- Für den Einbau von VELUX INTEGRA® Rollläden und INTEGRA® Hitzeschutz-Markisen übereinander ist ein Mindestabstand von 25 cm erforderlich.

Montagezubehör für VELUX INTEGRA® Hitzeschutz-Markisen



Z0Z 246 Solarregler
Für die Montage auf Solarfenster der Größen CK02 – FK08/FFKF06 – F08/C02 – U10. Weitere Infos unter www.velux.de/info/6719



Z0Z 229S Montagekit
Für Montage auf VELUX INTEGRA® GPU.



Z0Z 238 Montagekit
Für Montage auf Dachfenster GGU/GGL in den Größen 102 – 810.



Z0Z FFKF06 – 08 251 Kupfer-Set
Für Montage auf Fenster 3-IN-1 mit Kupferabdeckung.

Bestellhinweise für VELUX INTEGRA® Rollläden

Wie ermittle ich Bestellnummer und Preis?

Für die Bestellung von VELUX Rollläden und Hitzeschutz-Markisen werden die Angaben des Fenstertyps und der Fenstergröße vom Fenstertypenschild benötigt. Das Typenschild befindet sich bei geöffnetem Fenster oben links hinter der Griffleiste.

Typenschild ablesen und Fenstertyp und -Größe in der Überschrift finden:

z.B. GGU FK04



z.B. GGU M08



Bestellnummer für einen VELUX INTEGRA® Rollladen ermitteln

A Fenstertyp und Fenstergröße suchen:

z.B. GGU FK04

B Gewünschten Rollladentyp bestimmen

z.B. Solar-Rollladen in Dunkelgrau 0000S

Bestellnummer: SSL FK04 0000S

C Preis und Lieferzeit ablesen

Preis SSL FK04: 645,- € ohne MwSt.
Lieferzeit: 5 Arbeitstage

VELUX INTEGRA® Rollläden

A für GGU/GGL



A
CK02-UK10
Ab 2013

	AT	CK02 ¹⁾ C02 ¹⁾ 102 ¹⁾	CK04 ¹⁾ C04 ¹⁾ 104 ¹⁾	CK06 ¹⁾ C06 ¹⁾	A FK04 ¹⁾ F04 ¹⁾ 204 ¹⁾
B VELUX INTEGRA® Solar-Rollläden ¹⁾ inkl. Funk-Wandschalter					
Solar		SSLCK02...S	SSLCK04...S	SSLCK06...S	B SSLFK04...S
0000 Dunkelgrau	C 5	599,-	619,-	635,-	C 645,-
0700 Hellgrau	C	644,-	664,-	680,-	690,-
0100 Kupfer	5/10 ³⁾	695,-	721,-	740,-	752,-
VELUX INTEGRA® Elektro-Rollläden¹⁾ inkl. Funk-Wandschalter					
Elektro		SMLCK02...S	SMLCK04...S	SMLCK06...S	SMLFK04...S
0000 Dunkelgrau	5	421,-	441,-	457,-	467,-
0700 Hellgrau	10	466,-	486,-	502,-	512,-
0100 Kupfer	5/10 ³⁾	517,-	543,-	562,-	574,-

Hinweise

- Für die Verfügbarkeit der einzelnen Produkte sind jeweils die Preistabellen maßgeblich. Wenn Ihre Größenbezeichnung nicht in den Tabellen zu finden ist, ist dieses Produkt nicht für Ihr Fenster erhältlich.
- Bitte beachten Sie die Planungshinweise für Rollläden auf der Seite 48 sowie die Übersichten zu den Kompatibilitäten auf den Seiten 42 – 45.

Produktionscodes

Beispiel: BI 04

Fertigungsjahr	Fertigungsjahr	Fertigungsmonat
N = 1990	AT = 2007	01 = Januar
O = 1991	AV = 2008	02 = Februar
AA = 1992	AX = 2009	03 = März
AB = 1993	AZ = 2010	04 = April
AC = 1994	BA = 2011	05 = Mai
AD = 1995	BB = 2012	06 = Juni
AE = 1996	BC = 2013	07 = Juli
AF = 1997	BD = 2014	08 = August
AG = 1998	BE = 2015	09 = September
AH = 1999	BF = 2016	10 = Oktober
AI = 2000	BG = 2017	11 = November
AK = 2001	BH = 2018	12 = Dezember
AM = 2002	BI = 2019	
AN = 2003	BK = 2020	
AP = 2004	BM = 2021	
AR = 2005	BN = 2022	
AS = 2006		

Bestellhinweise für VELUX INTEGRA® Hitzeschutz-Markisen

Wie ermittle ich Bestellnummer und Preis?

Für die Bestellung von VELUX Hitzeschutz-Markisen werden die Angaben des Fenstertyps und der Fenstergröße vom Fenstertypenschild benötigt. Das Typenschild befindet sich bei geöffnetem Fenster oben links hinter der Griffleiste.

Typenschild ablesen und Fenstertyp und -Größe in der Überschrift finden:

z. B. GPU INTEGRA® (GPU 0070 21) FK06

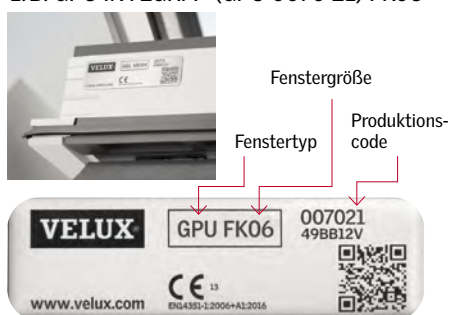

Bestellnummer für eine VELUX INTEGRA® Hitzeschutz-Markise Verdunkelung ermitteln

A Fenstertyp und Fenstergröße suchen:

z. B. GPU FK06

B Gewünschten Markisentyp bestimmen

z.B. Elektro-Hitzeschutz-Markise Tageslicht in Standard-Ausführung 5060

Bestellnummer: MML FK06 5060S

C Preis und Lieferzeit ablesen

Preis MML FK06: 284,- € (ohne MwSt.)
Lieferzeit: 5 Arbeitstage

D Erforderliches Montagezubehör prüfen auf Seite Seite 86–87
ZOZ 229S zusätzlich erforderlich bei Montage von MML auf GPU INTEGRA®

Preis ZOZ 229S: 40,- € (ohne MwSt.)
Lieferzeit: 6 Arbeitstage

A für GPU/GPL



A CK02-UK10
Ab 2013

	AT	CK02 C02	CK06 C06	FK04 F04	A FK06 F06
VELUX INTEGRA® Solar-Hitzeschutz-Markisen Tageslicht inkl. Funk-Wandschalter					
Solar		MSLCK04...S	MSLCK06...S	MSLFK04...S	MSLFK06...S
5060 Standard	5/6 ²⁾	369,-	392,-	392,-	404,-
B VELUX INTEGRA® Elektro-Hitzeschutz-Markisen Tageslicht inkl. Funk-Wandschalter					
Elektro		MMLCK04...S	MMLCK06...S	MMLFK04...S	B MMLFK06...S
5060 Standard	5/6 ²⁾	249,-	272,-	272,-	C 284,-
VELUX INTEGRA® Solar-Hitzeschutz-Markisen Tageslicht für 3-IN-1 inkl. 3 Funk-Wandschalter					
Solar					MSLSFFK06...S
5060 Standard	5				1.212,-
VELUX INTEGRA® Solar-Hitzeschutz-Markisen für LICHTBAND – Fensterkombination mit Un					
Solar				NEU MSIFK04...S	MSIFK06...S
5060 Standard	5			781,-	793,-
	AT	104	204	206	
VELUX INTEGRA® Solar-Hitzeschutz-Markisen Tageslicht für GGU/GGL bis 2000 ¹⁾ , zusätzlich					
Solar		MSLCK04...S		MSLFK04...S	MSLFK06...S
5060 Standard	5/6 ²⁾	369,-		392,-	404,-

Hinweise

- Für die Verfügbarkeit der einzelnen Produkte sind jeweils die Preistabellen maßgeblich. Wenn Ihre Größenbezeichnung nicht in den Tabellen zu finden ist, ist dieses Produkt nicht für Ihr Fenster erhältlich.
- Bitte beachten Sie die Planungshinweise für Hitzeschutz-Markisen auf der Seite 49 sowie die Übersichten zu den Kompatibilitäten auf den Seiten 42–45.

Alle Preise
im Katalog sind
UVP in Euro
OHNE MwSt.

Planungshinweise für VELUX INTEGRA® Rollläden

Allgemeine Hinweise zu VELUX INTEGRA® Rollläden

- Bei Dachfenstern, die übereinander bzw. nebeneinander eingebaut werden, müssen folgende Mindest-Blendrahmen-Abstände eingehalten werden:
nebeneinander: 10 cm
übereinander: 25 cm / SMH: 30 cm
- Der Rollladen kann nicht verwendet werden bei Einbau der Fenster:
 - GDL, GEL, GVK, GVT, GVR, GXL, GXU, VL-PU-Fenster und Flachdach-Fenster
 - in Kombination mit Zusatzelementen GIR, GID, GIV
 - für die Lichtlösung PANORAMA
- Rollläden für VL/VK Fenster passen erst ab Produktionscode AE03 (März 1996).
- Mit dem Rollladen können Räume fast völlig verdunkelt werden (keine Verdunkelung im physikalischen Sinne). An allen Seiten sind die Montagebleche des Rollladens bis auf den Blendrahmen des Fensters heruntergeführt.
- Extrem niedrige Temperaturen können dazu führen, dass die Bedienfunktion des Rollladens durch Frost eingeschränkt wird.
- Zur Vermeidung von Schäden durch Schnee am Rollladen sind die ortsübliche Baupraxis und bekannten Regelwerke zu berücksichtigen.
- In Ausnahmefällen kann der Gebrauch des VELUX INTEGRA® Solar-Rollladens eingeschränkt sein, beispielsweise, wenn die Solarzellen im Schatten liegen oder wenn

der Lichteinfall durch besondere Umstände stark eingeschränkt ist.

- Der Einbau von Rollläden in Kombination über dem First ist grundsätzlich möglich. Weitere Informationen finden Sie dazu unter www.velux.de/info/6324

Weitere Informationen unter www.velux.de/info/...

 **6070** Bedienungshinweise für VELUX INTEGRA® Rollläden

 **6071** Nachrüstung von VELUX INTEGRA® Solar-Rollläden

 **9603** Technische Werte und Hinweise zur Förderfähigkeit

Farboptionen und Sonderlackierungen von VELUX INTEGRA® Rollläden

- Der Standard Farbtone des Rollladens in 0000 Dunkelgrau ist NCS S 7500-N.
- Die Farbausführung 0700 Hellgrau ist der RAL-Ton 7038 (Achatgrau). Alle Bestandteile des Rolllades befinden sich in diesem Farbtone.
- Bei der Farbausführung 0800 Alu Color sind Seiten- und Endkappen sowie alle Metallteile in Alu Color (in fast jedem RAL- oder NCS-Farbtone lieferbar). Die Lamellen sind weiterhin 0000 Dunkelgrau.
- Bei der Farbausführung 0100 Kupfer sind die Montagebleche und das untere Abdeckblech

aus Kupfer. Die Lamellen und übrige Bestandteile sind 0000 Dunkelgrau.

- Allgemeine Hinweise zu Sonderlackierungen von VELUX Produkten in speziellen RAL- oder NCS-Farbtönen finden Sie unter www.velux.de/info/7054.



0000 Dunkelgrau



0700 Hellgrau



0800 Alu Color



0100 Kupfer

Planungshinweise für VELUX INTEGRA® Rollläden

VELUX INTEGRA® Solar-Rollläden SSL

- Die Kombination von SSL mit Solar-Nachrüst-Sets KSX100K/KSX100 ist ab Größe CK02/F04/Y43 möglich.
- Nachrüstungen von SSL auf bestehende Solarfenster in Größe CK sind bei Fenstern ab Produktionscode BI04 (April 2019) möglich, vor BI04 ab FK04/F04/204. Weitere Infos finden Sie dazu unter [velux.de/info/6071](http://www.velux.de/info/6071)
- VELUX INTEGRA® Solarfenster bis 2013 (F04-U10) benötigen in Kombination mit SSL ein zusätzliches Montage-Set ZOZ 213.
- Ein Einbau eines SSL Rollladens ist nicht möglich bei Fensterkombinationen mit den Unten-Elementen GIL/GIU.

VELUX INTEGRA® Solar-Rollläden SSLS

- SSLS für 3-IN-1 beinhaltet 3 Rollläden im Lieferumfang.
- Nur kombinierbar mit 3-IN-1 in den Größen FFKF06 und FFKF08.

VELUX INTEGRA® Elektro-Rollläden SML

- Die Betriebsspannung der VELUX INTEGRA® Elektro-Rollläden beträgt 24 V DC. Sie benötigen eine VELUX INTEGRA® Steuer-

einheit KUX 110 oder den Anschluss an ein VELUX INTEGRA® Elektrofenster.

- VELUX INTEGRA® Elektro-Rollläden sind nicht kombinierbar mit VELUX Balanced Ventilation und Smart Ventilation.
- Ein Einbau eines SML Rollladens ist nicht möglich bei Fensterkombinationen mit den Unten-Elementen GIL/GIU.

VELUX INTEGRA® Solar-Rollläden SST für Wohn- und Ausstiegsfenster GTU/GTL

- Der SST Rollladen ist kompatibel mit GTU/GTL M08 und S08 ab Produktionscode AS01 (2006).
- Es wird für SST ein Mindest-Blendrahmen-Abstand übereinander von 30 cm benötigt, daher kann der Kombi-Eindeckrahmen nicht verwendet werden.

VELUX INTEGRA® Elektro-Rollläden SMH

- Der SMH Rollladen ist nicht kombinierbar mit manuellen Fenstern, VELUX INTEGRA® Fenstern GGU/GGL und Kombinationen mit GIU/GIL.
- Es wird für SMH ein Mindest-Blendrahmen-Abstand übereinander von 30 cm benötigt,

daher kann der Kombi-Eindeckrahmen nicht verwendet werden.

VELUX INTEGRA® Elektro-Rollläden SMG

- Im Lieferumfang sind zwei Rollläden (für oberes und unteres Fenster) enthalten.
- Zur Ansteuerung eines SMG Rollladens auf einem manuellen Fenster mit Zusatzelement GIU/GIL sind 2 Steuereinheiten KUX 110 erforderlich, damit der obere und der untere Rollladen gleichzeitig bedient werden kann. Für ein LICHTBAND mit VELUX INTEGRA® Elektrofenster GGU/GGL ist eine Steuereinheit KUX 110 zu bestellen.
- Der SMG Rollladen ist kompatibel mit Fenstern ab Mitte 2000. Eine Montage von SMG auf die Fenster 304-810 ist nicht möglich.
- SMG Rollläden sind nicht kombinierbar mit VELUX INTEGRA® Elektrofenster GPU, VELUX Balanced Ventilation und Smart Ventilation.
- Ab einer Dachneigung von 75° kann es zu Sichteinschränkungen durch den Rollladentopkanten kommen, siehe weitere Infos unter www.velux.de/info/6127

Planungshinweise für VELUX INTEGRA® Hitzeschutz-Markisen

Allgemeine Hinweise zu VELUX INTEGRA® Hitzeschutz-Markisen

- Bei Dachfenstern, die übereinander bzw. nebeneinander eingebaut werden, müssen folgende Mindest-Blendrahmen-Abstände eingehalten werden:
nebeneinander: 1,8 cm
übereinander: 25 cm
- Die Markise kann nicht verwendet werden bei Einbau der Fenster:
– GDL, GEL, GVK, GVT, GVR, GXL, GXU, GPL/GPU, GTU/GTL in den Größen 102–810, für Fenster der Größen 021–147 und Flachdach-Fenster
– in Kombination mit Zusatzelementen GIR, GID, GIV
- Extrem niedrige Temperaturen können dazu führen, dass die Bedienfunktion der Markise durch Frost eingeschränkt wird.
- Zur Vermeidung von Schäden durch Schnee an der Markise sind die ortsübliche Baupraxis (z.B. Schneefang) und bekannten Regelwerke zu berücksichtigen.
- In Ausnahmefällen kann der Gebrauch der VELUX INTEGRA® Solar-Hitzeschutz-Markise eingeschränkt sein, beispielsweise, wenn die Solarzellen im Schatten liegen oder wenn der Lichteinfall durch besondere Umstände stark eingeschränkt ist.
- Der Einbau von Markisen in Kombination über dem First ist grundsätzlich möglich. Weitere Informationen finden Sie dazu unter www.velux.de/info/6324

Weitere Informationen unter www.velux.de/info/...

-  **6071** Nachrüstung von VELUX INTEGRA® Solar-Hitzeschutz-Markisen
-  **9603** Technische Werte und Hinweise zur Förderfähigkeit

Farboptionen und Sonderlackierungen von VELUX INTEGRA® Hitzeschutz-Markisen

- Der Standard Farbton der Markise in Dunkelgrau ist NCS S 7500-N.
- Bei der Farbausführung 0800 Alu Color sind Topkasten, Seiten- und Endkappen sowie alle Metallteile, inklusive Querstreben SSS (nach außen) in Alu Color (in fast jedem RAL- oder NCS- Farbton lieferbar). Die Stoffe bleiben in ihrer Farbe (0000/5060) unverändert.
- Allgemeine Hinweise zu Sonderlackierungen von VELUX Produkten in speziellen RAL- oder NCS-Farbtönen finden Sie unter www.velux.de/info/7054.
- Für Fenster aus Kupfer werden zusätzlich zur Standard-Markise folgende Montageteile benötigt:
- Für SSS/MSL/MML in den Fenstergrößen CK02–UK10 und C02–U10 wird ein ZOZ_K_240 benötigt. Das Set beinhaltet 3 Teile und wird nach Markisengröße bestellt.
- Für SSSS/MSLS in den Fenstergrößen FFKF06 und FFKF08 wird 1 ZOZ FFKFO_251 (entsprechend der Größe des Fensters) benötigt. Das Set beinhaltet 5 Teile.
- Alle anderen Markisen und Sondermaßmarkisen werden nicht für Fenster in der Kupferausführung angeboten.



0000 Verdunkelung



5060 Tageslicht

Planungshinweise für VELUX INTEGRA® Hitzeschutz-Markisen

VELUX INTEGRA® Solar-Hitzeschutz-Markisen Verdunkelung SSS und Tageslicht MSL

- VELUX INTEGRA® Solar-Hitzeschutz-Markisen SSS und MSL sind nur kompatibel mit Solarfenstern der aktuellen und der vorherigen Generation: Größen CK02–UK10, sowie C02–U10.
- Für die Montage auf Solarfenster der Größen CK02–FK08, sowie der Größen C02-U10 ist zusätzlich ein Solarregler ZOZ 246 erforderlich.
- Nachrüstungen von VELUX INTEGRA® Solar-Hitzeschutz-Markisen SSS und MSL auf Solarfenster älterer Generationen (102–810 oder Y-Größen) sind nicht möglich.
- Für Montage auf GGU/GGL in den Größen 102–810 ist zusätzlich ein ZOZ 238 erforderlich.
- GPU/GPL in den Größen 102–810 nicht kombinierbar mit SSS/MSL.
- Für Montage auf VELUX INTEGRA® Elektrofenster GPU muss zusätzlich das Montagekit ZOZ 229S bestellt werden. Die Seitenprofile lassen seitlich Licht einfallen und mindern dadurch die Verdunkelungswirkung der SSS-Markise.

VELUX INTEGRA® Elektro-Hitzeschutz-Markisen MML

- Die Betriebsspannung der VELUX INTEGRA® Elektro-Hitzeschutz-Markisen beträgt 24 V DC. Sie benötigen eine VELUX INTEGRA® Steuereinheit KUX 110 oder den Anschluss an ein VELUX INTEGRA® Elektrofenster.
- VELUX INTEGRA® Elektro-Hitzeschutz-Markisen sind nicht kombinierbar mit VELUX Balanced Ventilation und Smart Ventilation.
- Für Montage auf GGU/GGL in den Größen 102–810 ist zusätzlich ein ZOZ 238 erforderlich.
- GPU/GPL in den Größen 102–810 nicht kombinierbar mit MML.
- Für Montage auf VELUX INTEGRA® Elektrofenster GPU muss zusätzlich das Montagekit ZOZ 229S bestellt werden.
- Einzelne MML können nicht auf eine Lichtlösung LICHTBAND verbaut werden.

VELUX INTEGRA® Solar-Hitzeschutz-Markisen Verdunkelung SSI und Tageslicht MSI

- VELUX INTEGRA® Solar-Hitzeschutz-Markisen SSI/MSI für LICHTBAND GIU/GIL beinhalten 2 Markisen im Lieferumfang. Einzelne SSS/MSL können nicht auf LICHTBAND verbaut werden.
- Für die Montage von SSI/MSI auf LICHTBAND mit VELUX INTEGRA® Elektrofenster GPU ist zusätzlich ein Montagekit ZOZ 229S erforderlich. Bei SSI kann durch diese Seitenprofile die Verdunkelungswirkung gemindert sein.

VELUX INTEGRA® Solar-Hitzeschutz-Markisen Verdunkelung SSSS und Tageslicht MSLS

- VELUX INTEGRA® Solar-Hitzeschutz-Markisen SSSS/MSLS für 3-IN-1 beinhalten 3 Markisen im Lieferumfang.
- Nur kombinierbar mit 3-IN-1 in den Größen FFKF06 und FFKF08.

VELUX INTEGRA® Solar- und Elektro-Rollläden

für GGU/GGL, GPU/GPL, GHU/GHL, GTU/GTL, 3-IN-1, LICHTBAND

	AT	CK02 ¹⁾ C02 ²⁾ 102 ³⁾	CK04 ¹⁾ C04 ²⁾ 104 ³⁾	CK06 ¹⁾ C06 ²⁾	FK04 ¹⁾ F04 ²⁾ 204 ³⁾	FK06 ¹⁾ F06 ²⁾ 206 ³⁾	FK08 ¹⁾ F08 ²⁾	MK04 M04 304	MK06 M06 306	MK08 M08 308
VELUX INTEGRA® Solar-Rollläden¹⁾ inkl. Funk-Wandschalter										
Solar		SSL CK02...S	SSL CK04...S	SSL CK06...S	SSL FK04...S	SSL FK06...S	SSL FK08...S	SSL MK04...S	SSL MK06...S	SSL MK08...S
0000 Dunkelgrau	5	599,-	619,-	635,-	645,-	670,-	676,-	665,-	691,-	717,-
0700 Hellgrau	10	644,-	664,-	680,-	690,-	715,-	721,-	710,-	736,-	762,-
0100 Kupfer	5/10 ³⁾	695,-	721,-	740,-	752,-	784,-	790,-	777,-	809,-	841,-
VELUX INTEGRA® Elektro-Rollläden inkl. Funk-Wandschalter										
Elektro		SML CK02...S	SML CK04...S	SML CK06...S	SML FK04...S	SML FK06...S	SML FK08...S	SML MK04...S	SML MK06...S	SML MK08...S
0000 Dunkelgrau	5	421,-	441,-	457,-	467,-	492,-	498,-	487,-	513,-	539,-
0700 Hellgrau	10	466,-	486,-	502,-	512,-	537,-	543,-	532,-	558,-	584,-
0100 Kupfer	5/10 ⁴⁾	517,-	543,-	562,-	574,-	606,-	612,-	599,-	631,-	663,-
VELUX INTEGRA® Solar-Rollläden für 3-IN-1 inkl. 3 Funk-Wandschalter										
Solar						SSLS FFK06...S	SSLS FFK08...S			
NEU 0000 Dunkelgrau	5					2.010,-	2.028,-			
VELUX INTEGRA® Elektro-Rollläden¹⁾ für LICHTBAND Fensterkombination mit Untenelementen GIU/GIL inkl. 2 Funk-Wandschalter										
Elektro					NEU SMG FK04...S	SMG FK06...S	SMG FK08...S	SMG MK04...S	SMG MK06...S	SMG MK08...S
0000 Dunkelgrau	5/10 ⁵⁾				1.067,-	1.092,-	1.098,-	1.087,-	1.113,-	1.139,-
0700 Hellgrau	10				1.112,-	1.137,-	1.143,-	1.132,-	1.158,-	1.184,-

VELUX INTEGRA® Elektro-Rollläden für Elektrofenster GPU

	AT	FK06	FK08	MK06	MK08	PK06	PK08	SK06	SK08
VELUX INTEGRA® Elektro-Rollläden für VELUX INTEGRA® Elektrofenster GPU inkl. Funk-Wandschalter									
Elektro		SMH FK06...S	SMH FK08...S	SMH MK06...S	SMH MK08...S	SMH PK06...S	SMH PK08...S	SMH SK06...S	SMH SK08...S
0000 Dunkelgrau	5	660,-	667,-	687,-	722,-	749,-	791,-	818,-	866,-

VELUX INTEGRA® Solar-Rollläden für GTU/GTL

	AT	MK08 M08 ¹⁾	SK08 S08 ¹⁾	SK10
VELUX INTEGRA® Solar-Rollläden für Wohn- und Ausstiegsfenster inkl. Funk-Wandschalter				
Solar		SST MK08...	SST SK08...	SST SK10...
0000 Dunkelgrau	5	786,-	944,-	996,-

Sonderlackierungen für alle Typen und Größen

Alu Color 0800 | 30 AT | Aufpreis 470,-

Für Bestellungen in der Ausführung Alu Color den Farbcode 0800 einsetzen.

Bestellbeispiel: VELUX INTEGRA® Solar-Rollladen in der Größe CK02 = SSL CK02 0800

Hinweis: Preise für SMG in 0800 Alu Color auf Anfrage.

AT = Lieferzeit in Arbeitstagen

* Neue Größen FK verfügbar ab Sommer 2022.

¹⁾ Hinweise zur Nachrüstung und Kompatibilität siehe Planungshinweise Seite 48.

²⁾ 10 AT: MK12

³⁾ 10 AT: FK04, MK10 und UK10

⁴⁾ 10 AT: FK04, FK08, MK10, PK06, PK08, SK08, UK04, UK10

⁵⁾ 10 AT: MK04, MK10, PK04, PK06, UK04 und UK10



CK02 - UK10
Ab 2013
C02 - U10
2000 - 2013
102 - 810
1991 - 2000



	MK10 M10 310	MK12²⁾	PK06 P06 406	PK08 P08 408	PK10 P10 410	SK06 S06 606	SK08 S08 608	SK10 S10 610	UK04 U04	UK08 U08 808	UK10 U10 810
<i>Alle Preise sind UVP in Euro ohne MwSt.</i>											
	SSL MK10...S	SSL MK12...S	SSL PK06...S	SSL PK08...S	SSL PK10...S	SSL SK06...S	SSL SK08...S	SSL SK10...S	SSL UK04...S	SSL UK08...S	SSL UK10...S
	758,-	830,-	737,-	768,-	809,-	788,-	824,-	860,-	835,-	886,-	927,-
	803,-	875,-	782,-	813,-	854,-	833,-	869,-	905,-	880,-	931,-	972,-
	891,-	979,-	866,-	904,-	954,-	929,-	973,-	1.017,-	986,-	1.049,-	1.099,-
	SML MK10...S	SML MK12...S	SML PK06...S	SML PK08...S	SML PK10...S	SML SK06...S	SML SK08...S	SML SK10...S	SML UK04...S	SML UK08...S	SML UK10...S
	580,-	652,-	559,-	590,-	631,-	610,-	646,-	682,-	657,-	708,-	749,-
	625,-	697,-	604,-	635,-	676,-	655,-	691,-	727,-	702,-	753,-	794,-
	713,-	801,-	688,-	726,-	776,-	751,-	795,-	839,-	808,-	871,-	921,-
	SMG MK10...S		SMG PK06...S	SMG PK08...S	SMG PK10...S	SMG SK06...S	SMG SK08...S	SMG SK10...S	SMG UK04...S	SMG UK08...S	SMG UK10...S
	1.180,-		1.159,-	1.190,-	1.231,-	1.210,-	1.246,-	1.282,-	1.257,-	1.308,-	1.349,-
	1.225,-		1.204,-	1.235,-	1.276,-	1.255,-	1.291,-	1.327,-	1.302,-	1.353,-	1.394,-

Zubehör für VELUX INTEGRA® Rollläden

VELUX INTEGRA® Steuereinheit			Rollladen-Ausstellarm			Solarregler für 3-IN-1		
KUX 110 Für Anschluss Elektro-Rollläden an ein manuelles Fenster	5 AT	119,-	ZOZ 217 Nur für manuelle Fenster ab Mitte 2000. Nicht für GTU/GTL.	5 AT	41,-	ZOZ 246 Für Montage des SSLS auf Solarfenster 3-IN-1	5 AT	56,-

Bestellhinweise

- Hinweise zu Kompatibilitäten, erforderlichem zusätzlichem Montagezubehör und Nachrüstung siehe Planungshinweise Seite 48.
- VELUX INTEGRA® Rollläden werden inklusive vorprogrammiertem Funk-Wandschalter ausgeliefert.

Weitere Informationen zum Rollladen-Zubehör ab Seite 86



VELUX INTEGRA® Solar- und Elektro-Rollläden

für VU/VL, VKU, VK

	AT	Y21 ¹⁾	Y23 ¹⁾	Y33 ¹⁾	Y35	Y43	Y45	Y47	Y65	Y67
VELUX INTEGRA® Solar-Rollläden¹⁾ inkl. Funk-Wandschalter für VU/VL, VKU – ab Mitte 2001										
Solar		SSL YK21...S	SSL YK23...S	SSL YK33...S	SSL YK35...S	SSL YK43...S	SSL YK45...S	SSL YK47...S	SSL YK65...S	SSL YK67...S
0000 Dunkelgrau	5	599,-	619,-	645,-	670,-	665,-	691,-	717,-	737,-	768,-
0100 Kupfer	10	695,-	721,-	752,-	784,-	777,-	809,-	841,-	866,-	904,-
VELUX INTEGRA® Elektro-Rollläden inkl. Funk-Wandschalter für VU/VL, VKU – ab Mitte 2001										
Elektro		SML YK21...S	SML YK23...S	SML YK33...S	SML YK35...S	SML YK43...S	SML YK45...S	SML YK47...S	SML YK65...S	SML YK67...S
0000 Dunkelgrau	5/10 ²⁾	421,-	441,-	467,-	492,-	487,-	513,-	539,-	559,-	590,-
0100 Kupfer	10	517,-	543,-	574,-	606,-	599,-	631,-	663,-	688,-	726,-

	AT	021	023	033	035	043	045	047	065	067
VELUX INTEGRA® Solar-Rollläden inkl. Funk-Wandschalter für VL³⁾, VK³⁾ – AE 03 (März 1996) bis 2001. Nicht für VL-PU-Fenster										
Solar		SSL 021...S	SSL 023...S	SSL 033...S	SSL 035...S	SSL 043...S	SSL 045...S	SSL 047...S	SSL 065...S	SSL 067...S
0000 Dunkelgrau	10	599,-	619,-	645,-	670,-	665,-	691,-	717,-	737,-	768,-
0100 Kupfer	10	695,-	721,-	752,-	784,-	777,-	809,-	841,-	866,-	904,-

AT = Lieferzeit in Arbeitstagen

¹⁾ Hinweise zur Nachrüstung und Kompatibilität siehe Planungshinweise Seite 48.

²⁾ Lieferzeit 5 AT in den Größen YK45, YK85, YK87

³⁾ Rollläden für VL- und VK-Fenster passen erst ab Produktionscode AE03 (März 1996). Nicht für VL-PU-Fenster.

Sonderlackierungen für alle Typen und Größen

0800 Alu Color | 30 AT | Aufpreis 470,-

Für Bestellungen in der Ausführung Alu Color den Farbcode 0800 einsetzen.

Bestellbeispiel: VELUX INTEGRA® Solar-Rollladen in der Größe Y21 = SSL YK21 0800

Bestellhinweise

- Hinweise zu Kompatibilitäten, erforderlichem zusätzlichem Montagezubehör und Nachrüstung siehe Planungshinweise Seite 48.
- Bitte beachten Sie die Hinweise zu Nachrüstungen von VELUX INTEGRA® Solar-Rollläden SSL auf Austauschfenster mit VELUX INTEGRA® Solar-Nachrüst-Sets KSX100 – Info-Dokument: www.velux.de/info/6071



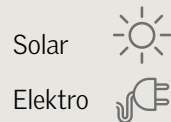

Y21-Y99
Ab 2000
021-109
Bis 1991



	Y85	Y87	Y89	Y97	Y99	
Alle Preise sind UVP in Euro ohne MwSt.						
	SSL YK85...S	SSL YK87...S	SSL YK89...S	SSL YK97...S	SSL YK99...S	
	788,-	824,-	860,-	886,-	927,-	
	929,-	973,-	1.017,-	1.049,-	1.099,-	
	SML YK85...S	SML YK87...S	SML YK89...S	SML YK97...S	SML YK99...S	
	610,-	646,-	682,-	708,-	749,-	
	751,-	795,-	839,-	871,-	921,-	
	085	087	089	107	109	
	SSL 085...S	SSL 087...S	SSL 089...S	SSL 107...S	SSL 109...S	
	788,-	824,-	860,-	886,-	927,-	
	929,-	973,-	1.017,-	1.049,-	1.099,-	

Produktionscodes

Beispiel: BI 04

Fertigungsjahr	Fertigungsmonat
N = 1990	01 = Januar
O = 1991	02 = Februar
AA = 1992	03 = März
AB = 1993	04 = April
AC = 1994	05 = Mai
AD = 1995	06 = Juni
AE = 1996	07 = Juli
AF = 1997	08 = August
AG = 1998	09 = September
AH = 1999	10 = Oktober
AI = 2000	11 = November
AK = 2001	12 = Dezember
AM = 2002	
AN = 2003	
AP = 2004	
AR = 2005	
AS = 2006	
AT = 2007	
AV = 2008	
AX = 2009	
AZ = 2010	
BA = 2011	
BB = 2012	
BC = 2013	
BD = 2014	
BE = 2015	
BF = 2016	
BG = 2017	
BH = 2018	
BI = 2019	
BK = 2020	
BM = 2021	
BN = 2022	

Zubehör für VELUX INTEGRA® Rollläden

VELUX INTEGRA® Steuereinheit

KUX 110 Für Anschluss Elektro-Rollläden an ein manuelles Fenster	5 AT	119,-
--	------	-------

Rollladen-Ausstellarm

ZOZ 217 Nur für manuelle Fenster ab Mitte 2000. Nicht für GTU/GTL.	5 AT	41,-
--	------	------



VELUX INTEGRA® Solar-Hitzeschutz-Markisen Verdunkelung

für GGU/GGL, GPU/GPL¹⁾, LICHTBAND, 3-IN-1, VU/VKU

	AT	CK02 C02	CK04 C04	CK06 C06	FK04 F04	FK06 F06	FK08 F08	MK04 M04	MK06 M06	MK08 M08
VELUX INTEGRA® Solar-Hitzeschutz-Markisen Verdunkelung inkl. Funk-Wandschalter										
Solar		SSS CK02...S	SSS CK04...S	SSS CK06...S	SSS FK04...S	SSS FK06...S	SSS FK08...S	SSS MK04...S	SSS MK06...S	SSS MK08...S
0000 Standard	5/15 ²⁾	408,-	428,-	443,-	453,-	478,-	483,-	473,-	498,-	522,-
VELUX INTEGRA® Solar-Hitzeschutz-Markisen Verdunkelung für 3-IN-1 inkl. 3 Funk-Wandschalter										
Solar						SSSS FFKF06...S	SSSS FFKF08...S			
0000 Standard	5					1.434,-	1.449,-			
VELUX INTEGRA® Solar-Hitzeschutz-Markisen Verdunkelung für LICHTBAND – Fensterkombination mit Untenelementen GIU/GIL inkl. 2 Funk-Wandschalter										
Solar					NEU SSI FK04...S	SSI FK06...S	SSI FK08...S	SSIMK04...S	SSIMK06...S	SSIMK08...S
0000 Standard	5				906,-	931,-	936,-	936,-	961,-	985,-

	AT	102	104	204	206	304	306	308
VELUX INTEGRA® Solar-Hitzeschutz-Markisen Verdunkelung für GGU/GGL bis 2000¹⁾, zusätzlich ZOZ 238 erforderlich								
Solar		SSS CK02...S	SSS CK04...S	SSS FK04...S	SSS FK06...S	SSS MK04...S	SSS MK06...S	SSS MK08...S
0000 Standard	5/15 ²⁾	408,-	428,-	453,-	478,-	473,-	498,-	522,-

	AT	Y21	Y23	Y33	Y35	Y43	Y45	Y47	Y65	Y67
VELUX INTEGRA® Solar-Hitzeschutz-Markisen Verdunkelung für VU, VL, VKU – ab Mitte 2000										
Solar		SSSYK21...S	SSSYK23...S	SSSYK33...S	SSSYK35...S	SSSYK43...S	SSSYK45...S	SSSYK47...S	SSSYK65...S	SSSYK67...S
0000 Standard	15	408,-	428,-	453,-	478,-	473,-	498,-	522,-	542,-	572,-

AT = Lieferzeit in Arbeitstagen

* Neue Größen FK verfügbar ab Sommer 2022.

¹⁾ Hinweise zur Nachrüstung und Kompatibilität siehe Planungshinweise Seite 49.

²⁾ Lieferzeit SSS in den Größen CK06, FK04, FK08, MK10, MK12, PK04 und UK10 = 15 AT.

Bestellhinweise

- Hinweise zu Kompatibilitäten, erforderlichem zusätzlichem Montagezubehör und Nachrüstung siehe Planungshinweise Seite 49.
- VELUX INTEGRA® Hitzeschutz-Markisen werden inklusive vorprogrammiertem Funk-Wandschalter ausgeliefert.



SSS



SSS (PANORAMA)



Solar 
CK02-UK10
 Ab 2013
C02-U10
 2000-2013
102-810
 1991-2000
Y21-Y99
 Ab 2000

	MK10 M10	MK12	PK06 P06	PK08 P08	PK10 P10	SK06 S06	SK08 S08	SK10 S10	UK04 U04	UK08 U08	UK10 U10
Alle Preise sind UVP in Euro ohne MwSt.											
	SSSMK10...S	SSSMK12...S	SSSPK06...S	SSSPK08...S	SSSPK10...S	SSSSK06...S	SSSSK08...S	SSSSK10...S	SSSUK04...S	SSSUK08...S	SSSUK10...S
	562,-	632,-	542,-	572,-	612,-	592,-	627,-	662,-	637,-	687,-	727,-
	SSIMK10...S		SSIPK06...S	SSIPK08...S	SSIPK10...S	SSISK06...S	SSISK08...S	SSISK10...S	SSIUK04...S	SSIUK08...S	SSIUK10...S
	1.025,-		1.069,-	1.099,-	1.139,-	1.189,-	1.224,-	1.259,-	1.274,-	1.324,-	1.364,-
	310		406	408	410	606	608	610		808	810
	SSSMK10...S		SSSPK06...S	SSSPK08...S	SSSPK10...S	SSSSK06...S	SSSSK08...S	SSSSK10...S		SSSUK08...S	SSSUK10...S
	562,-		542,-	572,-	612,-	592,-	627,-	662,-		687,-	727,-
	Y85	Y87	Y89	Y97	Y99						
	SSSYK85...S	SSSYK87...S	SSSYK89...S	SSSYK97...S	SSSYK99...S						
	592,-	627,-	662,-	687,-	727,-						

Montage-Zubehör

ZOZ 238 Montagekit Für Montage auf Dachfenster GGU/GGL in den Größen 102-810	5 AT	30,-
ZOZ 229S Montagekit Für Montage auf VELUX INTEGRA® GPU	6 AT	40,-
ZOZ 246 Solarregler Für Montage auf Solarfenster in den Größen CK02-FK08/C02-U10	5 AT	56,-
ZOZ_K_240 Kupferprofil Für Montage auf Einzelfenster mit Kupferabdeckung	5 AT	ab 45,-

Weitere Informationen zum Montage-Zubehör auf Seite 86.



SSSS (3-IN-1)



SSI (LICHTBAND)

VELUX INTEGRA® Elektro- und Solar-Hitzeschutz-Markisen Tageslicht

für GGU/GGL, GPU/GPL¹⁾, LICHTBAND, 3-IN-1, VU/VKU

	AT	CK02 C02	CK04 C04	CK06 C06	FK04 F04	FK06 F06	FK08 F08	MK04 M04	MK06 M06	MK08 M08
VELUX INTEGRA® Solar-Hitzeschutz-Markisen Tageslicht inkl. Funk-Wandschalter										
Solar		MSLCK02...S	MSLCK04...S	MSLCK06...S	MSL FK04...S	MSL FK06...S	MSL FK08...S	MSL MK04...S	MSL MK06...S	MSL MK08...S
5060 Standard	5/6 ²⁾	369,-	383,-	392,-	392,-	404,-	416,-	401,-	416,-	431,-
VELUX INTEGRA® Elektro-Hitzeschutz-Markisen Tageslicht inkl. Funk-Wandschalter										
Elektro		MMLCK02...S	MMLCK04...S	MMLCK06...S	MML FK04...S	MML FK06...S	MML FK08...S	MML MK04...S	MML MK06...S	MML MK08...S
5060 Standard	5/6 ²⁾	249,-	263,-	272,-	272,-	284,-	296,-	281,-	296,-	311,-
VELUX INTEGRA® Solar-Hitzeschutz-Markisen Tageslicht für 3-IN-1 inkl. 3 Funk-Wandschalter										
Solar						MSLSFFK06...S	MSLSFFK08...S			
5060 Standard	5					1.212,-	1.248,-			
VELUX INTEGRA® Solar-Hitzeschutz-Markisen für LICHTBAND – Fensterkombination mit Untenelementen GIU/GIL inkl. 2 Funk-Wandschalter										
Solar					NEU MSIFK04...S	MSIFK06...S	MSIFK08...S	MSIMK04...S	MSIMK06...S	MSIMK08...S
5060 Standard	5				781,-	793,-	805,-	796,-	811,-	826,-
	AT	102	104		204	206		304	306	308
VELUX INTEGRA® Solar-Hitzeschutz-Markisen Tageslicht für GGU/GGL bis 2000¹⁾, zusätzlich ZOZ 238 erforderlich										
Solar		MSLCK02...S	MSLCK04...S		MSL FK04...S	MSL FK06...S		MSL MK04...S	MSL MK06...S	MSL MK08...S
5060 Standard	5/6 ²⁾	369,-	383,-		392,-	404,-		401,-	416,-	431,-
	AT	Y21	Y23	Y33	Y35	Y43	Y45	Y47	Y65	Y67
VELUX INTEGRA® Solar-Hitzeschutz-Markisen Tageslicht für VU, VL, VKU – ab Mitte 2000										
Solar		MSLYK21...S	MSLYK23...S	MSLYK33...S	MSLYK35...S	MSLYK43...S	MSLYK45...S	MSLYK47...S	MSLYK65...S	MSLYK67...S
5060 Standard	15	369,-	383,-	392,-	404,-	401,-	416,-	431,-	440,-	457,-

AT = Lieferzeit in Arbeitstagen

* Neue Größen FK verfügbar ab Sommer 2022.

¹⁾ Hinweise zur Nachrüstung und Kompatibilität siehe Planungshinweise Seite 49.

²⁾ Lieferzeit 6 AT in den Größen CK06, FK08, MK12, UK10; Lieferzeit 15 AT in der Größe FK04

Bestellhinweise

- Hinweise zu Kompatibilitäten, erforderlichem zusätzlichem Montagezubehör und Nachrüstung siehe Planungshinweise Seite 49.
- VELUX INTEGRA Hitzeschutz-Markisen werden inklusive vorprogrammiertem Funk-Wandschalter ausgeliefert.



MML/MSL

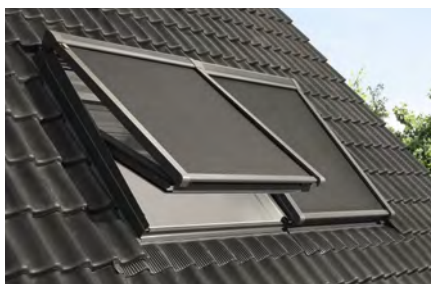

MML



MSL



Solar 
 Elektro 
CK02-UK10
 Ab 2013
C02-U10
 2000-2013
102-810
 1991-2000
Y21-Y99
 Ab 2000

	MK10 M10	MK12	PK06 P06	PK08 P08	PK10 P10	SK06 S06	SK08 S08	SK10 S10	UK04 U04	UK08 U08	UK10 U10
Alle Preise sind UVP in Euro ohne MwSt.											
MSL MK10...S	MSL MK12...S	MSL PK06...S	MSL PK08...S	MSL PK10...S	MSL SK06...S	MSL SK08...S	MSL SK10...S	MSL UK04...S	MSL UK08...S	MSL UK10...S	
446,-	490,-	440,-	457,-	463,-	460,-	466,-	481,-	460,-	475,-	490,-	
MML MK10...S	MML MK12...S	MML PK06...S	MML PK08...S	MML PK10...S	MML SK06...S	MML SK08...S	MML SK10...S	MML UK04...S	MML UK08...S	MML UK10...S	
326,-	370,-	320,-	337,-	343,-	340,-	346,-	361,-	340,-	355,-	370,-	
MSI MK10...S		MSI PK06...S	MSI PK08...S	MSI PK10...S	MSI SK06...S	MSI SK08...S	MSI SK10...S	MSI UK04...S	MSI UK08...S	MSI UK10...S	
841,-		874,-	891,-	897,-	935,-	941,-	956,-	944,-	959,-	974,-	
310		406	408	410	606	608	610		808	810	
Alle Preise sind UVP in Euro ohne MwSt.											
MSL MK10...S		MSL PK06...S	MSL PK08...S	MSL PK10...S	MSL SK06...S	MSL SK08...S	MSL SK10...S		MSL UK08...S	MSL UK10...S	
446,-		440,-	457,-	463,-	460,-	466,-	481,-		475,-	490,-	
Y85	Y87	Y89	Y97	Y99							
MSL YK85...S	MSL YK87...S	MSL YK89...S	MSL YK97...S	MSL YK99...S							
460,-	466,-	481,-	475,-	490,-							

VELUX INTEGRA® Steuereinheit

KUX 110

Für Anschluss Elektro-Markise an ein manuelles Fenster

5 AT

119,-

Montage-Zubehör

ZOZ 238 Montagekit

Für Montage auf Dachfenster GGU/GGL in den Größen 102-810

5 AT

30,-

ZOZ 229S Montagekit

Für Montage auf VELUX INTEGRA® GPU

6 AT

40,-

ZOZ 246 Solarregler

Für Montage auf Solarfenster in den Größen CK02-FK08/C02-U10

5 AT

56,-

ZOZ_K_240 Kupferprofil

Für Montage auf Einzelfenster mit Kupferabdeckung

5 AT

ab 45,-

Weitere Informationen zum Montage-Zubehör auf Seite 86.



MSLS (3-IN-1)



MSI (LICHTBAND)

Manuelle Hitzeschutz-Markisen

für GGU/GGL, GPU/GPL, GTU/GTL, LICHTBAND, GIU/GIL, GEL⁵⁾, GDL CABRIO™, VFA/VFB, VU/VL, VKU, VL, VH, VT, VE, VK, VS, VF, VL – PU

	AT	CK02 C02	102	CK04 C04	104	CK06 C06	FK04 F04	204	FK06 F06	206	FK08 F08	MK04 M04 304
Hitzeschutz-Markisen, manuell mit Haltekralen												
Manuell		MHL CK00...	MHL 100...	MHL CK00...	MHL 100...	MHL CK00...	MHL FK00...	MHL 200...	MHL FK00...	MHL 200...	MHL FK00...	MHL MK00...
5060 Standard	5	62,-	62,-	62,-	62,-	62,-	71,-	71,-	71,-	71,-	71,-	75,-
	AT	Y21	Y23	Y33	Y35	Y43	Y45	Y47		Y65	Y67	Y85
Hitzeschutz-Markisen, manuell mit Haltekralen für VU, VL, VKU – ab Mitte 2000												
Manuell		MHL CK00...	MHL CK00...	MHL Y30...	MHL Y30...	MHL Y40...	MHL Y40...	MHL Y40...		MHL Y60...	MHL Y60...	MHL Y80...
5060 Standard	6	62,-	62,-	71,-	71,-	75,-	75,-	75,-		88,-	88,-	96,-
	AT	021 ¹⁾	023	033	035	043	045	047	048	065	067	085
Hitzeschutz-Markisen, manuell mit Haltekralen für VL, VH, VT, VL-PU – bis Mitte 2000												
Manuell		MH 023...	MH 023...	MH 035...	MH 035...	MH 047...	MH 047...	MH 047...	MH 047...	MH 067...	MH 067...	MH 089...
5060 Standard	6	56,-	56,-	71,-	71,-	85,-	85,-	85,-	85,-	95,-	95,-	102,-
Hitzeschutz-Markisen, manuell mit Haltekralen für VE²⁾, VK²⁾, VS²⁾, VF²⁾												
Manuell		MK 023...	MK 023...	MK 035...	MK 035...	MK 047...	MK 047...	MK 047...		MK 067...	MK 067...	MK 087...
5060 Standard	6	56,-	56,-	71,-	71,-	85,-	85,-	85,-		95,-	95,-	102,-
	AT	FK34	MK34 M34 334	PK34 P34 434	SK34 S34 634	UK34 U34 834		AT	MK19	PK19 P19	SK19	
Hitzeschutz-Markisen, manuell mit Haltekralen												
Manuell								5	MHL MK00...	MHL PK00...	MHL SK00...	
5060 Standard									75,-	88,-	96,-	
Hitzeschutz-Markisen, manuell mit Schnurzug³⁾ für Untenelemente GIU/GIL												
Manuell		NEU MAG FK34... ⁴⁾	MAG MK34... ⁴⁾	MAG PK34... ⁴⁾	MAG SK34... ⁴⁾	MAG UK34... ⁴⁾		6	MAD MK04	MAD PK04	MAD SK04	
5060 Standard	5	110,-	113,-	129,-	146,-	149,-			117,-	123,-	132,-	

AT = Lieferzeit in Arbeitstagen

¹⁾ Hitzeschutz-Markise nicht verfügbar für das Fenster VT in der Größe 021.

²⁾ Für Fenster VE, VK, VS, VF: nur mit Außenabdeckung Aluminium. Nicht für VK-Klappfenster. Bei VF sind nur die Größen 021, 023, 043, 045, 047, 085, 087 möglich.

³⁾ Montage der MAG nur von außen möglich. Bedienung der MAG nur bei geöffnetem Fenster möglich. Nicht in Kombination mit MML/MSL möglich.

⁴⁾ Nicht kombinierbar mit folgenden Verglasungen: __62, __66 und __68.

⁵⁾ Manuelle Markise MHL nur für das Obenelement GEL.



Hitzeschutz-Markise MHL manuell innen

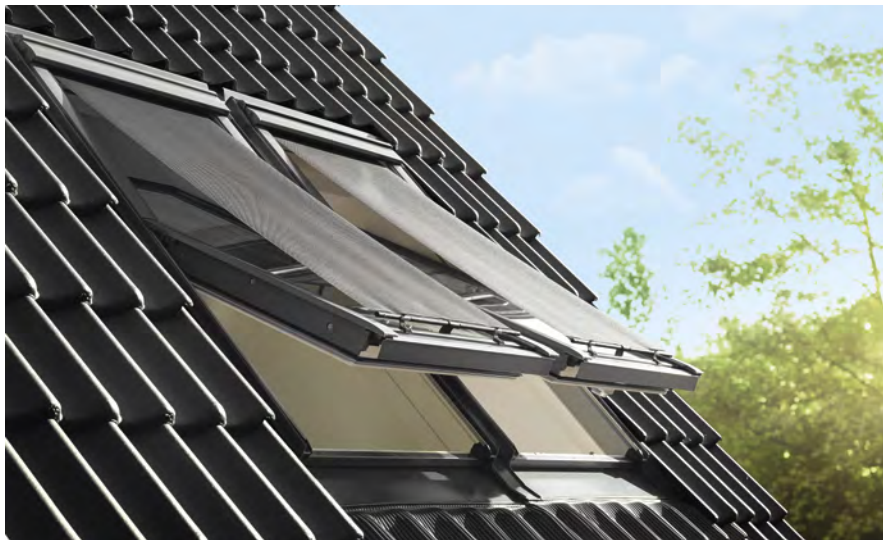

Hitzeschutz-Markise MHL manuell außen

Manuell



Y21-Y99
Ab 2000
021-147
Bis 1991



Manuell



CK02-UK10
Ab 2013
C02-U10
2000-2013
102-810
1991-2000

MK06	MK08	MK10	MK12	PK06	PK08	PK10	SK06	SK08	SK10	UK04	UK08	UK10
M06	M08	M10		P06	P08	P10	S06	S08	S10	U04	U08	U10
306	308	310		406	408	410	606	608	610		808	810

Alle Preise sind UVP in Euro ohne MwSt.

MHL MK00...	MHL MK00...	MHL MK00...	MHL MK12...	MHL PK00...	MHL PK00...	MHL PK00...	MHL SK00...	MHL SK00...	MHL SK00...	MHL UK00...	MHL UK00...	MHL UK00...
75,-	75,-	75,-	81,-	88,-	88,-	88,-	96,-	96,-	96,-	100,-	100,-	100,-

Y87	Y89	Y97	Y99
------------	------------	------------	------------

MHL Y80...	MHL Y80...	MHL Y90...	MHL Y90...
96,-	96,-	100,-	100,-

087	089	107	109	147
------------	------------	------------	------------	------------

MH 089...	MH 089...	MH 109...	MH 109...	MH 147...
102,-	102,-	109,-	109,-	109,-

MK 087...		MK 107...	
102,-		109,-	

MK35	PK35	SK35
MK36	PK36	SK36
MK38	PK38	SK38

für Untenelement VFA/VFB

MIE MK00...	MIE PK00...	MIE SK00...
88,-	103,-	113,-

Produktionscode
z. B. hier 002



Produktionscodes

Beispiel: N	10
Fertigungsjahr	Fertigungsmonat
A = 1978	01 = Januar
B = 1979	02 = Februar
C = 1980	03 = März
D = 1981	04 = April
E = 1982	05 = Mai
F = 1983	06 = Juni
G = 1984	07 = Juli
H = 1985	08 = August
J = 1986	09 = September
K = 1987	10 = Oktober
L = 1988	11 = November
M = 1989	12 = Dezember
N = 1990	
O = 1991	



Hitzeschutz-Markise für Lichtlösung CABRIO™ – Obenelement MHL, Untenelement MAD

Hinweise

- Einbau manueller Hitzeschutz-Markisen MHL bei Fenstern mit Energie Schallschutz (___62) und Passivhaus-Verglasung (___64), bitte die Hinweise im Info-Dokument www.velux.de/info/6139 beachten.
- MHL nicht kombinierbar mit Elektro-, Solarfenster und Elektro-/Solar-Nachrüst-Sets.
- MHL nicht kombinierbar mit VELUX Balanced Ventilation und VELUX Smart Ventilation.

Vorteils-Sets Hitzeschutz Plus

für GGU/GGL, GPU/GPL, GTU/GTL

	AT	CK02	CK04	CK06	FK04	FK06	FK08	MK04	MK06	MK08	MK10	MK12
Hitzeschutz-Markise + Verdunkelungs-Rollo												
Manuell		DOP CK02...S	DOP CK04...S	DOP CK06...S	DOP FK04...S	DOP FK06...S	DOP FK08...S	DOP MK04...S	DOP MK06...S	DOP MK08...S	DOP MK10...S	DOP MK12...S
Standard	5/7 ¹⁾	126,-	137,-	146,-	153,-	162,-	165,-	160,-	168,-	170,-	177,-	192,-
Hitzeschutz-Markise + Wabenplissee												
Manuell		FOP CK02...S	FOP CK04...S	FOP CK06...S	FOP FK04...S	FOP FK06...S	FOP FK08...S	FOP MK04...S	FOP MK06...S	FOP MK08...S	FOP MK10...S	FOP MK12...S
Standard	7	148,-	160,-	173,-	179,-	191,-	195,-	188,-	198,-	202,-	210,-	228,-
Hitzeschutz-Markise + Sichtschutz-Rollo mit Haltekrallen												
Manuell		ROP CK00...	ROP CK00...	ROP CK00...	ROP FK00...	ROP FK00...	ROP FK00...	ROP MK00...	ROP MK00...	ROP MK00...	ROP MK00...	
Standard	5/7 ²⁾	91,-	91,-	91,-	105,-	105,-	105,-	112,-	112,-	112,-	112,-	

AT = Lieferzeit in Arbeitstagen

¹⁾ Lieferzeit für die Größen MK12 und UK10 = 7 AT.

²⁾ Lieferzeit für die Größen CK, FK, UK = 7 AT. Mit Dekor 4161 in allen Größen = 7 AT.

Hitzeschutz-Markise + Verdunkelungs-Rollo DOP/DOU

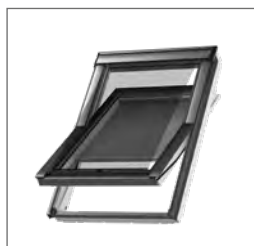

Schienen
in Alu oder
Weiß

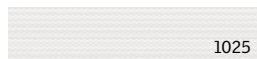

1025

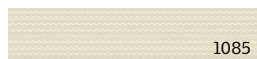

1085



1100



0705

Hitzeschutz-Markise + Wabenplissee FOP

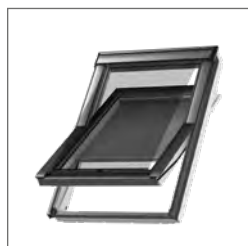

Schienen
in Alu oder
Weiß



1045



1047



1163

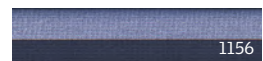

1156



Manuell 
CK02-UK10
 Ab 2013

PK06	PK08	PK10	SK06	SK08	SK10	UK04	UK08	UK10			
<i>Alle Preise sind UVP in Euro ohne MwSt.</i>											
DOP PK06...S	DOP PK08...S	DOP PK10...S	DOP SK06...S	DOP SK08...S	DOP SK10...S	DOP UK04...S	DOP UK08...S	DOP UK10...S			
187,-	195,-	205,-	208,-	215,-	231,-	219,-	230,-	245,-			
FOP PK06...S	FOP PK08...S	FOP PK10...S	FOP SK06...S	FOP SK08...S	FOP SK10...S	FOP UK04...S	FOP UK08...S	FOP UK10...S			
219,-	229,-	243,-	244,-	253,-	275,-	257,-	272,-	292,-			
ROPPK00...	ROPPK00...	ROPPK00...	ROPSK00...	ROPSK00...	ROPSK00...	ROPUK00...	ROPUK00...	ROPUK00...			
136,-	136,-	136,-	150,-	150,-	150,-	157,-	157,-	157,-			

Hitzeschutz-Markise + Sichtschutz-Rollo ROP/ROU

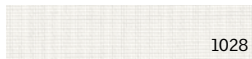
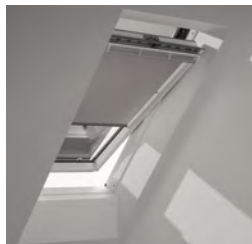
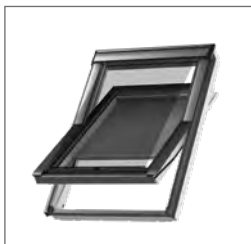

1028



1086



9050



4161

Hinweise

- Nicht kombinierbar mit folgenden VELUX INTEGRA® Produkten: Rollläden, Fenstermotoren, Elektro- und Solarfenster GGU/GGL, VELUX Balanced Ventilation und VELUX Smart Ventilation.
- Weiße Linie verfügbar für DOP und FOP, Preis und Lieferzeiten analog Alu-Variante. Artikelnummer mit „WL“ ergänzen, z.B.: DOP MK04 1025SWL.
- Farben, Dekore und Gewebestrukturen können zum Original leicht variieren.

Vorteils-Sets Hitzeschutz Plus

für GGU/GGL, GPU/GPL, GHU/GHL, GTU¹⁾/GTL

Kunststoff- und Holzfenster

		C02	C04	C06	F04	F06	F08	M04	M06	M08	M10	P06
Hitzeschutz-Markise + Verdunkelungs-Rollo¹⁾												
Manuell		DOPC02...S	DOPC04...S	DOPC06...S	DOPF04...S	DOPF06...S	DOPF08...S	DOPM04...S	DOPM06...S	DOPM08...S	DOPM10...S	DOPP06...S
Standard	5 ⁵⁾	126,-	137,-	146,-	153,-	162,-	165,-	160,-	168,-	170,-	177,-	187,-
Hitzeschutz-Markise + Wabenplisse¹⁾												
Manuell		FOPC02...S	FOPC04...S	FOPC06...S	FOPF04...S	FOPF06...S	FOPF08...S	FOPM04...S	FOPM06...S	FOPM08...S	FOPM10...S	FOPP06...S
Standard	7	148,-	160,-	173,-	179,-	191,-	195,-	188,-	198,-	202,-	210,-	219,-
Hitzeschutz-Markise + Sichtschutz-Rollo¹⁾ mit Haltekralen												
Manuell		ROPCK00...	ROPCK00...	ROPCK00...	ROPFK00...	ROPFK00...	ROPFK00...	ROPMK00...	ROPMK00...	ROPMK00...	ROPMK00...	ROPPK00...
Standard	5/7 ⁶⁾	91,-	91,-	91,-	105,-	105,-	105,-	112,-	112,-	112,-	112,-	136,-

Kunststofffenster

	AT	102	104	204	206	304	306	308	310	406
Hitzeschutz-Markise + Verdunkelungs-Rollo¹⁾²⁾ für GGU, GPU, GHU										
Manuell			DOU104...		DOU206...		DOU304...	DOU306...	DOU308...	DOU406...
Standard	7		137,-		162,-		160,-	168,-	170,-	187,-
Hitzeschutz-Markise + Sichtschutz-Rollo¹⁾⁴⁾ mit Haltekralen für GGU, GPU, GHU										
Manuell			ROU100...		ROU200...		ROU300...	ROU300...	ROU300...	ROU400...
Standard	7		91,-		105,-		112,-	112,-	112,-	136,-

Holzfenster

Hitzeschutz-Markise + Verdunkelungs-Rollo¹⁾ für GGL, GPL, GHL, GTL												
Manuell		DOP102...S ³⁾	DOP104...S ³⁾		DOP204...S ³⁾	DOP206...S ³⁾		DOPM04...S	DOPM06...S	DOPM08...S	DOPM10...S	DOPP06...S
Standard	5/7 ⁵⁾	126,-	137,-		153,-	162,-		160,-	168,-	170,-	177,-	187,-
Hitzeschutz-Markise + Wabenplisse¹⁾ für GGL, GPL, GHL, GTL												
Manuell		FOP102...S	FOP104...S		FOP204...S	FOP206...S		FOPM04...S	FOPM06...S	FOPM08...S	FOPM10...S	FOPP06...S
Standard	7	148,-	160,-		179,-	191,-		188,-	198,-	202,-	210,-	219,-
Hitzeschutz-Markise + Sichtschutz-Rollo¹⁾ mit Haltekralen für GGL, GPL, GHL, GTL												
Manuell		ROP100...	ROP100...		ROP200...	ROP200...		ROPMK00...	ROPMK00...	ROPMK00...	ROPMK00...	ROPPK00...
Standard	5/7 ⁶⁾	91,-	91,-		105,-	105,-		112,-	112,-	112,-	112,-	136,-

AT = Lieferzeit in Arbeitstagen

¹⁾ Bei Fenstern GTU nur möglich ab Produktionscode AR10 (Oktober 2005).

²⁾ Verdunkelungs-Rollo DOU 104 – DOU 608 nur verfügbar in den Farben hellbeige (1085) und dunkelblau (1100).

³⁾ Verdunkelungs-Rollo DOP 102 – DOP 206 nur verfügbar in den Farben hellbeige (1085), grau (0705) und dunkelblau (1100).

⁴⁾ Sichtschutz-Rollo ROU 100 – ROU 600 nur verfügbar in den Farben hellbeige (1086) und dunkelblau (9050).

⁵⁾ Lieferzeit für die Größe U10 und 204 = 7 AT

⁶⁾ Lieferzeit für die Größen CK, FK, UK, 100, 200 = 7 AT. Mit Dekor 4161 in allen Größen = 7 AT.



	P08	P10	S06	S08	S10	U04	U08	U10
<i>Alle Preise sind UVP in Euro ohne MwSt.</i>								
	DOPP08...S	DOPP10...S	DOPS06...S	DOPS08...S	DOPS10...S	DOPU04...S	DOPU08...S	DOPU10...S
	195,-	205,-	208,-	215,-	231,-	219,-	230,-	245,-
	FOPP08...S	FOPP10...S	FOPS06...S	FOPS08...S	FOPS10...S	FOPU04...S	FOPU08...S	FOPU10...S
	229,-	243,-	244,-	253,-	275,-	257,-	272,-	292,-
	ROPPK00...	ROPPK00...	ROPSK00...	ROPSK00...	ROPSK00...	ROPUK00...	ROPUK00...	ROPUK00...
	136,-	136,-	150,-	150,-	150,-	157,-	157,-	157,-
	408	410	606	608	610		808	810
	DOU408...		DOU606...	DOU608...				
	195,-		208,-	215,-				
	ROU400...		ROU600...	ROU600...				
	136,-		150,-	150,-				
	DOPP08...S	DOPP10...S	DOPS06...S	DOPS08...S	DOPS10...S		DOPU08...S	DOPU10...S
	195,-	205,-	208,-	215,-	231,-		230,-	245,-
	FOPP08...S	FOPP10...S	FOPS06...S	FOPS08...S	FOPS10...S		FOPU08...S	FOPU10...S
	229,-	243,-	244,-	253,-	275,-		272,-	292,-
	ROPPK00...	ROPPK00...	ROPSK00...	ROPSK00...	ROPSK00...		ROPUK00...	ROPUK00...
	136,-	136,-	150,-	150,-	150,-		157,-	157,-

Hinweise

- Nicht kombinierbar mit folgenden VELUX INTEGRA® Produkten: Rollläden, Fenstermotoren, Elektro- und Solarfenstern VELUX Balanced Ventilation und VELUX Smart Ventilation.
- Die Vorteils-Sets DOP und FOP sind in den Größen C02-U10 optional mit weißen Seitenschienen erhältlich. Preise und Lieferzeiten analog der Alu-Variante. Artikelnummern mit WL ergänzen, z.B.: DOP M04 1025SWL. Weiße Schienen sind nicht verfügbar für DOP/DOU/FOP in den Größen 102-810, sowie für ROP/ROU. WL ist nicht verfügbar für DOP/DOU/FOP in den Größen 102-810, sowie generell nicht für ROP/ROU.

Weitere Informationen unter www.velux.de/info/...



Für den Einbau bei Fenstern mit SCHALLSCHUTZ- (___62) und Passivhaus-Verglasungen (___64) beachten.

VELUX Sonnenschutz – einfach bestellen

Wie wähle ich den richtigen VELUX Sonnenschutz aus?

1. Funktion

Verdunkelung

Blend- und Sichtschutz

Z. B. Verdunkelung

2. Antriebsarten

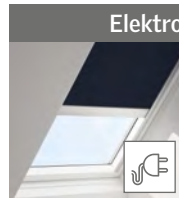

Z. B. Bedienung – Manuell

Produktionscodes

Beispiel:	N	10
Fertigungsjahr	Fertigungsmonat	
N = 1990	01 = Januar	
O = 1991	02 = Februar	
AA = 1992	03 = März	
AB = 1993	04 = April	
AC = 1994	05 = Mai	
AD = 1995	06 = Juni	
AE = 1996	07 = Juli	
AF = 1997	08 = August	
AG = 1998	09 = September	
AH = 1999	10 = Oktober	
AI = 2000	11 = November	
AK = 2001	12 = Dezember	
AM = 2002		
AN = 2003		
AP = 2004		
AR = 2005		
AS = 2006		
AT = 2007		
AV = 2008		
AX = 2009		
AZ = 2010		
BA = 2011		
BB = 2012		
BC = 2013		
BD = 2014		
BE = 2015		
BF = 2016		
BG = 2017		
BH = 2018		
BI = 2019		
BK = 2020		
BM = 2021		
BN = 2022		

3. Produkt



Verdunkelungs-Rollo (DKL)

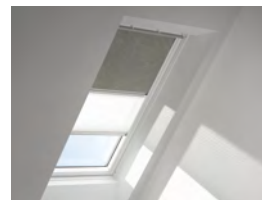

Verdunkelung Plus (DFD)

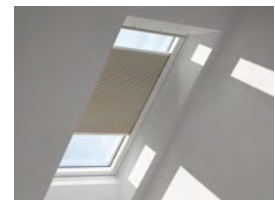

Wabenplissee (FHC)

Auswahl zwischen: DKL, DFD oder FHC

4. Farbe der Führungsschienen

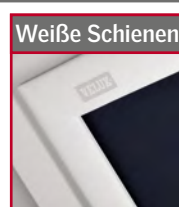

Z. B. DKL...SWL

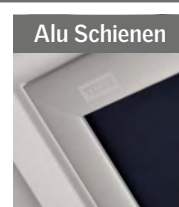

Z. B. DKL...S

5. Farbe

Z. B. Farbe 1085



Alle Farben
siehe
Seite
98-99

Bitte beachten Sie: Farben können zum Original leicht variieren.

Alle Preise
im Katalog sind
UVP in Euro
OHNE MwSt.

Wie ermittle ich Bestellnummer und Preis?

Typenschild ablesen und Fenstertyp und -Größe in der Überschrift finden:

Bei Fenstern der aktuellen Generation, z.B. GGU FK04

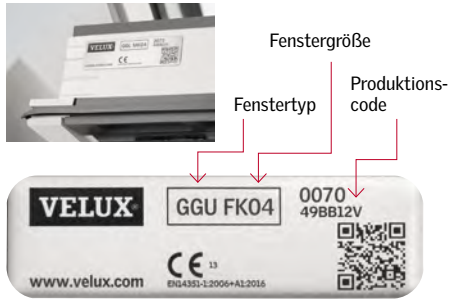

Bei Fenstern der vorangegangenen Generation, z. B. GGU M08

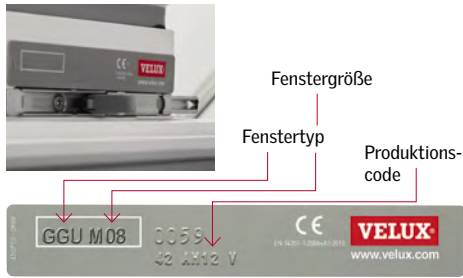

A Manuell 

CK02-UK10 A
Ab 2013

A für GGU/GGL, GPU/GPL, GTU/GTL, GXU/GXL

	AT	CK02	CK04	CK06	B FK04	
B Verdunkelungs-Rollos						
Manuell		DKL CK02...S	DKL CK04...S	DKL CK06...S	B DKL FK04...S	DKL
C Standard	C 5	78,-	90,-	100,-	C 99,-	
Premium/CBY	6/8 ¹⁾	98,-	110,-	120,-	119,-	
Kids Collection	8	108,-	120,-	130,-	129,-	
Verdunkelung Plus: Verdunkelungs-Rollo & Plissee						
Manuell		DFD CK02...S	DFD CK04...S	DFD CK06...S	DFD FK04...S	DFD
Standard	6	102,-	116,-	130,-	128,-	
Premium/CBY	6/8 ¹⁾	122,-	136,-	150,-	148,-	
Kids Collection	8	132,-	146,-	160,-	158,-	
Wabenplissees						
Manuell		FHC CK02...S	FHC CK04...S	FHC CK06...S	FHC FK04...S	FHC
Standard	6	102,-	116,-	130,-	128,-	
Premium	6	122,-	136,-	150,-	148,-	

Bestellnummer ermitteln

A Finden Sie die richtige Preisseite anhand des Symbols für die Bedienart, der Fenstergeneration und des Fenstertyps.

B Die Artikelnummer bestimmen Sie über den Produkttyp und die Größenbezeichnung. Für weiße Schienen ergänzen Sie einfach den Zusatz „-WL“:
z. B. manuelles Verdunkelungs-Rollo in der Größe FK04 mit weißen Schienen.

Bestellnummer: DKL FK04 1085SWL

C Preis und Lieferzeit werden über die Zeilen der Dekorzuordnung Standard, Premium, CBY und Kids Collection ermittelt:

Preis: 99,- Euro ohne MwSt.
Lieferzeit: 5 Arbeitstage

Hinweise

Für die Verfügbarkeit der einzelnen Produkte sind jeweils die Preistabellen maßgeblich. Wenn Ihre Größenbezeichnung nicht in den Tabellen zu finden ist, ist dieses Produkt nicht für Ihr Fenster erhältlich.

- S = Slimline-Artikel/schmalere Führungsschienen
- WL = für Weiße Linie (weiße Schienenfarbe)
- AT = Lieferzeit in Arbeitstagen.

TIPP

VELUX Sonnenschutz-Software als Download

www.velux.de/deko-cd

Sonnenschutz-Verkauf leicht gemacht: Schnell und einfach zum Produkt inkl. Preis.

Online finden Sie Produktpreise und Artikelnummern auf den jeweiligen Produktseiten unter www.velux.de/sonnenschutz



Verdunkelungs-Rollos | Verdunkelung Plus | Wabenplissees Sichtschutz-Rollos | Plissees | Jalousien

für GGU/GGL, GPU/GPL, GTU/GTL, GXU/GXL

	AT	CK02	CK04	CK06	FK04	FK06	FK08	MK04	MK06	MK08
Verdunkelungs-Rollos										
Manuell		DKL CK02...S	DKL CK04...S	DKL CK06...S	DKL FK04...S	DKL FK06...S	DKL FK08...S	DKL MK04...S	DKL MK06...S	DKL MK08...S
Standard	5	78,-	90,-	100,-	99,-	109,-	112,-	103,-	112,-	115,-
Premium/CBY	6/8 ¹⁾	98,-	110,-	120,-	119,-	129,-	132,-	123,-	132,-	135,-
Kids Collection	8	108,-	120,-	130,-	129,-	139,-	142,-	133,-	142,-	145,-
Verdunkelung Plus: Verdunkelungs-Rollo & Plissee										
Manuell		DFD CK02...S	DFD CK04...S	DFD CK06...S	DFD FK04...S	DFD FK06...S	DFD FK08...S	DFD MK04...S	DFD MK06...S	DFD MK08...S
Standard	6	102,-	116,-	130,-	128,-	141,-	146,-	134,-	146,-	150,-
Premium/CBY	6/8 ¹⁾	122,-	136,-	150,-	148,-	161,-	166,-	154,-	166,-	170,-
Kids Collection	8	132,-	146,-	160,-	158,-	171,-	176,-	164,-	176,-	180,-
Wabenplissees										
Manuell		FHC CK02...S	FHC CK04...S	FHC CK06...S	FHC FK04...S	FHC FK06...S	FHC FK08...S	FHC MK04...S	FHC MK06...S	FHC MK08...S
Standard	6	102,-	116,-	130,-	128,-	141,-	146,-	134,-	146,-	150,-
Premium	6	122,-	136,-	150,-	148,-	161,-	166,-	154,-	166,-	170,-

Sichtschutz-Rollos										
Manuell		RFL CK02...S	RFL CK04...S	RFL CK06...S	RFL FK04...S	RFL FK06...S	RFL FK08...S	RFL MK04...S	RFL MK06...S	RFL MK08...S
Standard	6	78,-	90,-	100,-	99,-	109,-	112,-	103,-	112,-	115,-
Premium/CBY	6/8 ¹⁾	98,-	110,-	120,-	119,-	129,-	132,-	123,-	132,-	135,-
Manuell²⁾ mit Haltekrallen		RHL CK00...	RHL CK00...	RHL CK00...	RHL FK00...	RHL FK00...	RHL FK00...	RHL MK00...	RHL MK00...	RHL MK00...
Standard	5	39,-	39,-	39,-	46,-	46,-	46,-	50,-	50,-	50,-
Plissees										
Manuell		FHL CK02...S	FHL CK04...S	FHL CK06...S	FHL FK04...S	FHL FK06...S	FHL FK08...S	FHL MK04...S	FHL MK06...S	FHL MK08...S
Standard	6	78,-	90,-	100,-	99,-	109,-	112,-	103,-	112,-	115,-
Premium	6	98,-	110,-	120,-	119,-	129,-	132,-	123,-	132,-	135,-
Jalousien										
Manuell		PAL CK02...S	PAL CK04...S	PAL CK06...S	PAL FK04...S	PAL FK06...S	PAL FK08...S	PAL MK04...S	PAL MK06...S	PAL MK08...S
Standard	6	102,-	116,-	130,-	128,-	141,-	146,-	134,-	146,-	150,-
Premium	6	122,-	136,-	150,-	148,-	161,-	166,-	154,-	166,-	170,-

AT = Lieferzeit in Arbeitstagen

¹⁾ Alle Colour by you! Dekore haben eine Lieferzeit von 8 AT.

²⁾ Sichtschutz-Rollo mit Haltekrallen RHL nur verfügbar in den Farben 1028 (weiß), 1086 (hellbeige), 4161 (grau) und 9050 (dunkelblau). Größe MK12 mit Lieferzeit von 6 AT.



Manuell 
CK02-UK10
 Ab 2013

	MK10	MK12	PK06	PK08	PK10	SK06	SK08	SK10	UK04	UK08	UK10
<i>Alle Preise sind UVP in Euro ohne MwSt.</i>											
	DKL MK10...S	DKL MK12...S	DKL PK06...S	DKL PK08...S	DKL PK10...S	DKL SK06...S	DKL SK08...S	DKL SK10...S	DKL UK04...S	DKL UK08...S	DKL UK10...S
	122,-	132,-	120,-	129,-	140,-	136,-	143,-	161,-	143,-	156,-	172,-
	142,-	152,-	140,-	149,-	160,-	156,-	163,-	181,-	163,-	176,-	192,-
	152,-	162,-	150,-	159,-	170,-	166,-	173,-	191,-	173,-	186,-	202,-
	DFD MK10...S		DFD PK06...S	DFD PK08...S	DFD PK10...S	DFD SK06...S	DFD SK08...S	DFD SK10...S	DFD UK04...S	DFD UK08...S	DFD UK10...S
	159,-		156,-	167,-	182,-	176,-	186,-	210,-	186,-	202,-	224,-
	179,-		176,-	187,-	202,-	196,-	206,-	230,-	206,-	222,-	244,-
	189,-		186,-	197,-	212,-	206,-	216,-	240,-	216,-	232,-	254,-
	FHC MK10...S	FHC MK12...S	FHC PK06...S	FHC PK08...S	FHC PK10...S	FHC SK06...S	FHC SK08...S	FHC SK10...S	FHC UK04...S	FHC UK08...S	FHC UK10...S
	159,-	172,-	156,-	167,-	182,-	176,-	186,-	210,-	186,-	202,-	224,-
	179,-	192,-	176,-	187,-	202,-	196,-	206,-	230,-	206,-	222,-	244,-
	RFL MK10...S	RFL MK12...S	RFL PK06...S	RFL PK08...S	RFL PK10...S	RFL SK06...S	RFL SK08...S	RFL SK10...S	RFL UK04...S	RFL UK08...S	RFL UK10...S
	122,-	132,-	120,-	129,-	140,-	136,-	143,-	161,-	143,-	156,-	172,-
	142,-	152,-	140,-	149,-	160,-	156,-	163,-	181,-	163,-	176,-	192,-
	RHL MK00...	RHL MK12... ²⁾	RHL PK00...	RHL PK00...	RHL PK00...	RHL SK00...	RHL SK00...	RHL SK00...	RHL UK00...	RHL UK00...	RHL UK00...
	50,-	56,-	63,-	63,-	63,-	71,-	71,-	71,-	75,-	75,-	75,-
	FHL MK10...S	FHL MK12...S	FHL PK06...S	FHL PK08...S	FHL PK10...S	FHL SK06...S	FHL SK08...S	FHL SK10...S	FHL UK04...S	FHL UK08...S	FHL UK10...S
	122,-	132,-	120,-	129,-	140,-	136,-	143,-	161,-	143,-	156,-	172,-
	142,-	152,-	140,-	149,-	160,-	156,-	163,-	181,-	163,-	176,-	192,-
	PAL MK10...S	PAL MK12...S	PAL PK06...S	PAL PK08...S	PAL PK10...S	PAL SK06...S	PAL SK08...S	PAL SK10...S	PAL UK04...S	PAL UK08...S	PAL UK10...S
	159,-	172,-	156,-	167,-	182,-	176,-	186,-	210,-	186,-	202,-	224,-
	179,-	192,-	176,-	187,-	202,-	196,-	206,-	230,-	206,-	222,-	244,-

Bestellhinweis

- Manuelle Sonnenschutzprodukte mit weißen Schienen erhalten den Zusatz WL in der Bestellnummer, z.B.: DKL MK06 1100SWL. Preise und Lieferzeiten sind identisch der alu-farbene Variante. Sichtschutz-Rollos mit Haltekrallen (RHL) nur mit alu-farbener Blende erhältlich.

Verdunkelungs-Rollos | Verdunkelung Plus | Wabenplissees Sichtschutz-Rollos | Plissees | Jalousien

für GGU/GGL, GPU/GPL, GHU/GHL, GTU¹⁾/GTL, GXU/GXL, GEL

	AT	C02	C04	C06	F04	F06	F08	M04	M06	M08
Verdunkelungs-Rollos										
Manuell		DKL C02...S	DKL C04...S	DKL C06...S	DKL F04...S	DKL F06...S	DKL F08...S	DKL M04...S	DKL M06...S	DKL M08...S
Standard	5	78,-	90,-	100,-	99,-	109,-	112,-	103,-	112,-	115,-
Premium/CBY	6/8 ²⁾	98,-	110,-	120,-	119,-	129,-	132,-	123,-	132,-	135,-
Kids Collection	8	108,-	120,-	130,-	129,-	139,-	142,-	133,-	142,-	145,-
Verdunkelungs-Rollos Classic										
Manuell		DBL C02...	DBL C04...		DBL F04...	DBL F06...		DBL M04...	DBL M06...	DBL M08...
Standard	5	55,-	63,-		69,-	76,-		72,-	78,-	81,-
Verdunkelung Plus: Verdunkelungs-Rollo & Plissee										
Manuell		DFD C02...S	DFD C04...S	DFD C06...S	DFD F04...S	DFD F06...S	DFD F08...S	DFD M04...S	DFD M06...S	DFD M08...S
Standard	6	102,-	116,-	130,-	128,-	141,-	146,-	134,-	146,-	150,-
Premium/CBY	6/8 ²⁾	122,-	136,-	150,-	148,-	161,-	166,-	154,-	166,-	170,-
Kids Collection	8	132,-	146,-	160,-	158,-	171,-	176,-	164,-	176,-	180,-
Wabenplissees										
Manuell		FHC C02...S	FHC C04...S	FHC C06...S	FHC F04...S	FHC F06...S	FHC F08...S	FHC M04...S	FHC M06...S	FHC M08...S
Standard	6	102,-	116,-	130,-	128,-	141,-	146,-	134,-	146,-	150,-
Premium	6	122,-	136,-	150,-	148,-	161,-	166,-	154,-	166,-	170,-

Sichtschutz-Rollos										
Manuell		RFL C02...S	RFL C04...S	RFL C06...S	RFL F04...S	RFL F06...S	RFL F08...S	RFL M04...S	RFL M06...S	RFL M08...S
Standard	6	78,-	90,-	100,-	99,-	109,-	112,-	103,-	112,-	115,-
Premium/CBY	6/8 ²⁾	98,-	110,-	120,-	119,-	129,-	132,-	123,-	132,-	135,-
Manuell³⁾ mit Haltekrallen		RHL CK00...	RHL CK00...	RHL CK00...	RHL FK00...	RHL FK00...	RHL FK00...	RHL MK00...	RHL MK00...	RHL MK00...
Standard	6	39,-	39,-	39,-	46,-	46,-	46,-	50,-	50,-	50,-
Plissees										
Manuell		FHL C02...S	FHL C04...S	FHL C06...S	FHL F04...S	FHL F06...S	FHL F08...S	FHL M04...S	FHL M06...S	FHL M08...S
Standard	6	78,-	90,-	100,-	99,-	109,-	112,-	103,-	112,-	115,-
Premium	6	98,-	110,-	120,-	119,-	129,-	132,-	123,-	132,-	135,-
Jalousien										
Manuell		PAL C02...S	PAL C04...S	PAL C06...S	PAL F04...S	PAL F06...S	PAL F08...S	PAL M04...S	PAL M06...S	PAL M08...S
Standard	6	102,-	116,-	130,-	128,-	141,-	146,-	134,-	146,-	150,-
Premium	6	122,-	136,-	150,-	148,-	161,-	166,-	154,-	166,-	170,-

AT = Lieferzeit in Arbeitstagen

¹⁾ Kombinationen mit Fenstern GTU nur möglich ab Produktionscode AR10 (Oktober 2005).

²⁾ Alle Colour by you!-Dekore haben eine Lieferzeit von 8 AT.

³⁾ Sichtschutz-Rollo RHL mit Haltekrallen nur verfügbar in den Farben 1028 (weiß), 1086 (hellbeige), 4161 (grau) und 9050 (dunkelblau).



Manuell

C02-U10
2000-2013



	M10	P06	P08	P10	S06	S08	S10	U04	U08	U10
<i>Alle Preise sind UVP in Euro ohne MwSt.</i>										
	DKL M10...S	DKL P06...S	DKL P08...S	DKL P10...S	DKL S06...S	DKL S08...S	DKL S10...S	DKL U04...S	DKL U08...S	DKL U10...S
	122,-	120,-	129,-	140,-	136,-	143,-	161,-	143,-	156,-	172,-
	142,-	140,-	149,-	160,-	156,-	163,-	181,-	163,-	176,-	192,-
	152,-	150,-	159,-	170,-	166,-	173,-	191,-	173,-	186,-	202,-
	DBL M10...	DBL P06...	DBL P08...		DBL S06...	DBL S08...		DBL U04...	DBL U08...	
	85,-	84,-	90,-		95,-	100,-		100,-	109,-	
	DFD M10...S	DFD P06...S	DFD P08...S	DFD P10...S	DFD S06...S	DFD S08...S	DFD S10...S	DFD U04...S	DFD U08...S	DFD U10...S
	159,-	156,-	167,-	182,-	176,-	186,-	210,-	186,-	202,-	224,-
	179,-	176,-	187,-	202,-	196,-	206,-	230,-	206,-	222,-	244,-
	189,-	186,-	197,-	212,-	206,-	216,-	240,-	216,-	232,-	254,-
	FHC M10...S	FHC P06...S	FHC P08...S	FHC P10...S	FHC S06...S	FHC S08...S	FHC S10...S	FHC U04...S	FHC U08...S	FHC U10...S
	159,-	156,-	167,-	182,-	176,-	186,-	210,-	186,-	202,-	224,-
	179,-	176,-	187,-	202,-	196,-	206,-	230,-	206,-	222,-	244,-
	RFL M10...S	RFL P06...S	RFL P08...S	RFL P10...S	RFL S06...S	RFL S08...S	RFL S10...S	RFL U04...S	RFL U08...S	RFL U10...S
	122,-	120,-	129,-	140,-	136,-	143,-	161,-	143,-	156,-	172,-
	142,-	140,-	149,-	160,-	156,-	163,-	181,-	163,-	176,-	192,-
	RHL MK00...	RHL PK00...	RHL PK00...	RHL PK00...	RHL SK00...	RHL SK00...	RHL SK00...	RHL UK00...	RHL UK00...	RHL UK00...
	50,-	63,-	63,-	63,-	71,-	71,-	71,-	75,-	75,-	75,-
	FHL M10...S	FHL P06...S	FHL P08...S	FHL P10...S	FHL S06...S	FHL S08...S	FHL S10...S	FHL U04...S	FHL U08...S	FHL U10...S
	122,-	120,-	129,-	140,-	136,-	143,-	161,-	143,-	156,-	172,-
	142,-	140,-	149,-	160,-	156,-	163,-	181,-	163,-	176,-	192,-
	PAL M10...S	PAL P06...S	PAL P08...S	PAL P10...S	PAL S06...S	PAL S08...S	PAL S10...S	PAL U04...S	PAL U08...S	PAL U10...S
	159,-	156,-	167,-	182,-	176,-	186,-	210,-	186,-	202,-	224,-
	179,-	176,-	187,-	202,-	196,-	206,-	230,-	206,-	222,-	244,-

Bestellhinweise

- Manuelle Sonnenschutzprodukte mit weißen Schienen erhalten den Zusatz WL in der Bestellnummer, z.B.: DKL M06 1100SWL. Preise und Lieferzeiten sind identisch der alu-farbenen Variante. Nicht erhältlich in weißer Linie sind: Sichtschutz-Rollo mit Haltekrallen RHL und Verdunkelungs-Rollo Classic DBL.
- Verdunkelungs-Rollo Classic DBL verfügbar nur mit alufarbenen Schienen und in den Farben weiß (4288), schwarz (4249), beige (4230) und grau (4204). Weitere Informationen unter www.velux.de/classic-rollos

Verdunkelungs-Rollos | Verdunkelung Plus | Wabenplissees Sichtschutz-Rollos | Plissees | Jalousien

für GGU/GGL, GPU/GPL, GHU/GHL, GTL, GXU/GXL, GEL

Kunststofffenster

	102	104	204	206	304	306	308	310	406	
Verdunkelungs-Rollos für GGU, GPU, GHU, GXU										
Manuell¹⁾		DKU 104...		DKU 206...	DKU 304...	DKU 306...	DKU 308...		DKU 406...	
Standard	6	90,-		109,-	103,-	112,-	115,-		120,-	
Sichtschutz-Rollos für GGU, GPU, GHU, GXU										
Manuell¹⁾ mit Haltekrallen	6	RHU 100...		RHU 200...	RHU 300...	RHU 300...	RHU 300...		RHU 400...	
Standard		39,-		46,-	50,-	50,-	50,-		63,-	
Jalousien für GGU, GPU, GHU, GXU										
Manuell¹⁾		PAU 104...		PAU 206...	PAU 304...	PAU 306...	PAU 308...		PAU 406...	
Standard	6	116,-		141,-	134,-	146,-	150,-		156,-	

Holzfenster

		DKL 102...S	DKL 104...S	DKL 204...S	DKL 206...S	DKL M04...S	DKL M06...S	DKL M08...S	DKL M10...S	DKL P06...S
Verdunkelungs-Rollos für GGL, GPL, GHL, GTL, GXL, GEL										
Manuell		DKL 102...S	DKL 104...S	DKL 204...S	DKL 206...S	DKL M04...S	DKL M06...S	DKL M08...S	DKL M10...S	DKL P06...S
Standard	5	78,-	90,-	99,-	109,-	103,-	112,-	115,-	122,-	120,-
Premium/CBY ²⁾	6/8 ³⁾	98,-	110,-	119,-	129,-	123,-	132,-	135,-	142,-	140,-
Verdunkelungs-Rollos Classic für GGL, GPL, GHL, GXL, GEL										
Manuell						DBL M04...	DBL M06...	DBL M08...	DBL M10...	DBL P06...
Standard	5					72,-	78,-	81,-	85,-	84,-
Verdunkelung Plus: Verdunkelungs-Rollo & Plissee für GGL, GPL, GHL, GTL, GXL, GEL										
Manuell		DFD 102...S	DFD 104...S	DFD 204...S	DFD 206...S	DFD M04...S	DFD M06...S	DFD M08...S	DFD M10...S	DFD P06...S
Standard	6	102,-	116,-	128,-	141,-	134,-	146,-	150,-	159,-	156,-
Premium/CBY ²⁾	6/8 ³⁾	122,-	136,-	148,-	161,-	154,-	166,-	170,-	179,-	176,-
Wabenplissees für GGL, GPL, GHL, GTL, GXL, GEL										
Manuell		FHC 102...S	FHC 104...S	FHC 204...S	FHC 206...S	FHC M04...S	FHC M06...S	FHC M08...S	FHC M10...S	FHC P06...S
Standard	6	102,-	116,-	128,-	141,-	134,-	146,-	150,-	159,-	156,-
Premium	6	122,-	136,-	148,-	161,-	154,-	166,-	170,-	179,-	176,-
Sichtschutz-Rollos für GGL, GPL, GHL, GTL, GXL, GEL										
Manuell		RFL 102...S	RFL 104...S	RFL 204...S	RFL 206...S	RFL M04...S	RFL M06...S	RFL M08...S	RFL M10...S	RFL P06...S
Standard	6	78,-	90,-	99,-	109,-	103,-	112,-	115,-	122,-	120,-
Premium/CBY ²⁾	6/8 ³⁾	98,-	110,-	119,-	129,-	123,-	132,-	135,-	142,-	140,-
Manuell⁴⁾ mit Haltekrallen		RHL 100...	RHL 100...	RHL 200...	RHL 200...	RHL MK00...	RHL MK00...	RHL MK00...	RHL MK00...	RHL PK00...
Standard	6	39,-	39,-	46,-	46,-	50,-	50,-	50,-	50,-	63,-
Plissees für GGL, GPL, GHL, GTL, GXL, GEL										
Manuell		FHL 102...S	FHL 104...S	FHL 204...S	FHL 206...S	FHL M04...S	FHL M06...S	FHL M08...S	FHL M10...S	FHL P06...S
Standard	6	78,-	90,-	99,-	109,-	103,-	112,-	115,-	122,-	120,-
Premium	6	98,-	110,-	119,-	129,-	123,-	132,-	135,-	142,-	140,-
Jalousien für GGL, GPL, GHL, GTL, GXL, GEL										
Manuell		PAL 102...S	PAL 104...S	PAL 204...S	PAL 206...S	PAL M04...S	PAL M06...S	PAL M08...S	PAL M10...S	PAL P06...S
Standard	6	102,-	116,-	128,-	141,-	134,-	146,-	150,-	159,-	156,-
Premium	6	122,-	136,-	148,-	161,-	154,-	166,-	170,-	179,-	176,-



	408	410	606	608	610	808	810
<i>Alle Preise sind UVP in Euro ohne MwSt.</i>							
	DKU 408...		DKU 606...	DKU 608...			
	129,-		136,-	143,-			
	RHU 400...		RHU 600...	RHU 600...			
	63,-		71,-	71,-			
	PAU 408...		PAU 606...	PAU 608...			
	167,-		176,-	186,-			
	DKL P08...S	DKL P10...S	DKL S06...S	DKL S08...S	DKL S10...S	DKL U08...S	DKL U10...S
	129,-	140,-	136,-	143,-	161,-	156,-	172,-
	149,-	160,-	156,-	163,-	181,-	176,-	192,-
	DBL P08...		DBL S06...	DBL S08...		DBL U08...	
	90,-		95,-	100,-		109,-	
	DFD P08...S	DFD P10...S	DFD S06...S	DFD S08...S	DFD S10...S	DFD U08...S	DFD U10...S
	167,-	182,-	176,-	186,-	210,-	202,-	224,-
	187,-	202,-	196,-	206,-	230,-	222,-	244,-
	FHC P08...S	FHC P10...S	FHC S06...S	FHC S08...S	FHC S10...S	FHC U08...S	FHC U10...S
	167,-	182,-	176,-	186,-	210,-	202,-	224,-
	187,-	202,-	196,-	206,-	230,-	222,-	244,-
	RFL P08...S	RFL P10...S	RFL S06...S	RFL S08...S	RFL S10...S	RFL U08...S	RFL U10...S
	129,-	140,-	136,-	143,-	161,-	156,-	172,-
	149,-	160,-	156,-	163,-	181,-	176,-	192,-
	RHL PK00...	RHL PK00...	RHL SK00...	RHL SK00...	RHL SK00...	RHL UK00...	RHL UK00...
	63,-	63,-	71,-	71,-	71,-	75,-	75,-
	FHL P08...S	FHL P10...S	FHL S06...S	FHL S08...S	FHL S10...S	FHL U08...S	FHL U10...S
	129,-	140,-	136,-	143,-	161,-	156,-	172,-
	149,-	160,-	156,-	163,-	181,-	176,-	192,-
	PAL P08...S	PAL P10...S	PAL S06...S	PAL S08...S	PAL S10...S	PAL U08...S	PAL U10...S
	167,-	182,-	176,-	186,-	210,-	202,-	224,-
	187,-	202,-	196,-	206,-	230,-	222,-	244,-

AT = Lieferzeit in Arbeitstagen

¹⁾ Für Kunststofffenster in den Größen 104-608 sind verfügbar: Verdunkelungs-Rollo DKU in den Farben 1025 (weiß), 1085 (hellbeige) und 1100 (blau); Jalousie PAU in der Farbe 7001 (weiß) und Sichtschutz-Rollo RHU in den Farben 1028 (weiß), 1086 (hellbeige), 9050 (dunkelblau) und 4161 (grau).

²⁾ Colour by you! und Kids nur erhältlich für die Größen M04-U10. Preise für die Kids Collection in den Größen M04-U10 entnehmen Sie der vorherigen Seite.

³⁾ Alle Colour by you!-Dekore haben eine Lieferzeit von 8 AT.

⁴⁾ Sichtschutz-Rollo RHL nur verfügbar in den Farben 1028 (weiß), 1086 (hellbeige) und 9050 (dunkelblau).

Bestellhinweise

- Manuelle Sonnenschutzprodukte mit weißen Schienen erhalten den Zusatz WL.... Preise und Lieferzeiten identisch der alu-farbenen Variante. Nicht erhältlich in WL sind die Größen 102-206, sowie die Produkte DKU, DBL, RHU, RHL und PAU.
- Verdunkelungs-Rollo Classic DBL verfügbar nur mit alufarbenen Schienen und in den Farben Weiß (4288), schwarz (4249), beige (4230) und grau (4204). Weitere Informationen unter www.velux.de/classic-rollos

Verdunkelungs-Rollos | Verdunkelung Plus | Wabenplissees Sichtschutz-Rollos | Plissees | Jalousien

für GDL, Untenelemente: GIU/GIL, VIU/VFE, VFA/B, VEA/B/C

	AT	GDL CABRIO™ OBENELEMENTE					GDL CABRIO™ UNTENELEMENTE			
		MK19	PK19	P19 419	SK19		MK19	PK19	P19 419	SK19
Verdunkelungs-Rollos										
Manuell		DKL MK10...S	DKL PK10...S	DKL P10...S	DKL SK10...S		DKL M04...S	DKL P04...S	DKL P04...S	DKL S04...S
Standard	5	122,-	140,-	140,-	161,-		103,-	120,-	120,-	136,-
Premium/CBY	6/8 ¹⁾	142,-	160,-	160,-	181,-		123,-	140,-	140,-	156,-
Kids Collection	8	152,-	170,-	170,-	191,-		133,-	150,-	150,-	166,-
Verdunkelung Plus: Verdunkelungs-Rollo & Plissee										
Manuell		DFD MK10...S	DFD PK10...S	DFD P10...S	DFD SK10...S		DFD M04...S	DFD P04...S	DFD P04...S	DFD S04...S
Standard	6	159,-	182,-	182,-	210,-		134,-	156,-	156,-	176,-
Premium/CBY	6/8 ¹⁾	179,-	202,-	202,-	230,-		154,-	176,-	176,-	196,-
Kids Collection	8	189,-	212,-	212,-	240,-		164,-	186,-	186,-	206,-
Wabenplissees										
Manuell		FHC MK10...S	FHC PK10...S	FHC P10...S	FHC SK10...S		FHC M04...S	FHC P04...S	FHC P04...S	FHC S04...S
Standard	6	159,-	182,-	182,-	210,-		134,-	156,-	156,-	176,-
Premium	6	179,-	202,-	202,-	230,-		154,-	176,-	176,-	196,-

Sichtschutz-Rollos										
Manuell		RFL MK10...S	RFL PK10...S	RFL P10...S	RFL SK10...S		RFL M04...S	RFL P04...S	RFL P04...S	RFL S04...S
Standard	6	122,-	140,-	140,-	161,-		103,-	120,-	120,-	136,-
Premium/CBY	6/8 ¹⁾	142,-	160,-	160,-	181,-		123,-	140,-	140,-	156,-
Manuell²⁾ mit Haltekralen		RHL MK00...	RHL PK00...	RHL PK00...	RHL SK00...		RHL MK00...	RHL PK00...	RHL PK00...	RHL SK00...
Standard	6	50,-	63,-	63,-	71,-		50,-	63,-	63,-	71,-
Plissees										
Manuell		FHL MK10...S	FHL PK10...S	FHL P10...S	FHL SK10...S		FHL M04...S	FHL P04...S	FHL P04...S	FHL S04...S
Standard	6	122,-	140,-	140,-	161,-		103,-	120,-	120,-	136,-
Premium	6	142,-	160,-	160,-	181,-		123,-	140,-	140,-	156,-
Jalousien										
Manuell		PAL MK10...S	PAL PK10...S	PAL P10...S	PAL SK10...S		PAL M04...S	PAL P04...S	PAL P04...S	PAL S04...S
Standard	6	159,-	182,-	182,-	210,-		134,-	156,-	156,-	176,-
Premium	6	179,-	202,-	202,-	230,-		154,-	176,-	176,-	196,-

AT = Lieferzeit in Arbeitstagen

¹⁾ Alle Colour by you! Dekore haben eine Lieferzeit von 8 AT.

²⁾ Sichtschutz-Rollo RHL und RHU nur in den Farben 1028 (weiß), 1086 (hellbeige), 4161 (grau) und 9050 (dunkelblau) verfügbar.

³⁾ Die Varianten mit weißen Schienen „WL“ haben eine Lieferzeit von 6 AT.

⁴⁾ Verdunkelungs-Rollo DKU nur in den Farben 1025 (weiß), 1085 (hellbeige) und 1100 (dunkelblau) verfügbar.

⁵⁾ Preise und Artikelnummern für Kunststofffenster GIU in den Größen 334, 434 und 634 entnehmen Sie bitte der entsprechenden Preistabelle darüber.

Weißer Schienen ohne Aufpreis!
Artikelnummer mit „WL“ ergänzen!



Manuell

GDL CABRIO™
 MK-SK19/
 P19/419
Untenelemente
 MK31-UK38/
 M31-S38/
 331-638



Alle Preise sind UVP in Euro ohne MwSt.

		UNTENELEMENT VIU/VFE			
		MK31	PK31	SK31	UK31
	AT	M31	P31	S31	U31
		331	431	631	831
		Verdunklungs-Rollos für Kunststoff- und Holzfenster			
Manuell		DKL M31...S	DKL P31...S	DKL S31...S	DKL U31...S
Standard	5/6 ³⁾	103,-	120,-	136,-	143,-
Premium/CBY	6/8 ¹⁾	123,-	140,-	156,-	163,-

		UNTENELEMENTE VIU/VFE, VFA/B, VEA/B/C			
		MK36	PK36	SK36	UK36
	AT	M35 M36	P36	S36	
		336	436	636	
		Verdunklungs-Rollos für Kunststoff- und Holzfenster			
Manuell		DKL M06...S	DKL P06...S	DKL S06...S	
Standard	5	112,-	120,-	136,-	
Premium/CBY	6/8 ¹⁾	132,-	140,-	156,-	

Preisgleich verfügbar für FHL und RFL. Preise für FHC und PAL auf Anfrage.

		UNTENELEMENT GIU			
		334	434	634	
	AT	Verdunklungs-Rollos für Kunststofffenster			
		Manuell ⁴⁾	DKU 304...	DKU 404...	DKU 604...
		Standard	6	103,-	120,-
Sichtschutz-Rollos für Kunststofffenster					
Manuell ²⁾ mit Haltekrallen		RHU 300...	RHU 400...	RHU 600...	
Standard	6	50,-	63,-	71,-	

		Wabenplissees für Kunststoff- und Holzfenster			
		FHC M06...S	FHC P06...S	FHC S06...S	
Manuell ¹⁾					
Standard	5	146,-	156,-	176,-	
Premium	6	166,-	176,-	196,-	
Sichtschutz-Rollos für Kunststoff- und Holzfenster					
Manuell ²⁾ mit Haltekrallen		RHL MK00...	RHL PK00...	RHL SK00...	RHL UK00...
Standard	6	50,-	63,-	71,-	75,-

Verfügbar auch als RFL und FHL (preisgleich DKL), sowie PAL und DFD (preisgleich FHC).

		UNTENELEMENTE VIU/VFE, GIU/GIL, VFA/B, VEA/B/C					
		FK34	MK34 MK35 M34 334 ³⁾ 335	PK34 PK35 P34 434 ³⁾	SK34 SK35 S34 634 ³⁾	UK34 UK35 U34 834	
	AT	Verdunklungs-Rollos für Kunststoff- und Holzfenster					
		Manuell	DKL F04...S	DKL M04...S	DKL P04...S	DKL S04...S	DKL U04...S
		Standard	5	99,-	103,-	120,-	136,-
Premium/CBY	6/8 ¹⁾	119,-	123,-	140,-	156,-	163,-	
Wabenplissees für Kunststoff- und Holzfenster							
Manuell		FHC F04...S	FHC M04...S	FHC P04...S	FHC S04...S	FHC U04...S	
Standard	5	128,-	134,-	156,-	176,-	186,-	
Premium	6	148,-	154,-	176,-	196,-	206,-	
Sichtschutz-Rollos für Kunststoff- und Holzfenster							
Manuell ²⁾ mit Haltekrallen		RHL FK00...	RHL MK00...	RHL PK00...	RHL SK00...	RHL UK00...	
Standard	6	46,-	50,-	63,-	71,-	75,-	

		UNTENELEMENTE VIU/VFE, VFA/B, VEA/B/C			
		MK38	PK38	SK38	UK38
	AT	M38 M08 308 338	P38	S38	
		438	638		
		Verdunklungs-Rollos für Kunststoff- und Holzfenster			
Manuell		DKL M08...S	DKL P08...S	DKL S08...S	DKL U08...S
Standard		115,-	129,-	143,-	156,-
Premium/CBY		135,-	149,-	163,-	176,-
Wabenplissees für Kunststoff- und Holzfenster					
Manuell		FHC M08...S	FHC P08...S	FHC S08...S	FHC U08...S
Standard		150,-	167,-	186,-	202,-
Premium		170,-	187,-	206,-	222,-
Sichtschutz-Rollos für Kunststoff- und Holzfenster					
Manuell ²⁾ mit Haltekrallen		RHL MK00...	RHL PK00...	RHL SK00...	RHL UK00...
Standard		50,-	63,-	71,-	75,-

Verfügbar auch als RFL und FHL (preisgleich DKL), sowie PAL und DFD (preisgleich FHC).

Bestellhinweise

- Manuelle Sonnenschutzprodukte mit weißen Schienen erhalten den Zusatz WL in der Bestellnummer, z.B.: DKL MK31 1100SWL. Preise und Lieferzeiten sind identisch der alu-farbenen Variante, falls nicht anders kommuniziert. Weiße Schienen nicht verfügbar für DKU, RHU und RHL.
- Preis und Artikelnummer des Hauptelements Dachbalken GEL M08 ist auf der Preisseite „Manuell C02-U10“ zu finden.

Verdunkelungs-Rollos | Wabenplissees Sichtschutz-Rollos | Plissees | Jalousien

für VU/VL, VKU, VL¹⁾, VE, VF, VG, VK, VL/VK, VS, VT, VX

	AT	Y21	Y23	Y33	Y35	Y43	Y45	Y47		Y65
Verdunkelungs-Rollos für VU/VL, VKU – ab Mitte 2001										
Manuell		DKL Y21...S	DKL Y23...S	DKL Y33...S	DKL Y35...S	DKL Y43...S	DKL Y45...S	DKL Y47...S		DKL Y65...S
Standard	6	78,-	90,-	99,-	109,-	103,-	112,-	115,-		120,-
Premium	6	98,-	110,-	119,-	129,-	123,-	132,-	135,-		140,-
Wabenplissees für VU/VL, VKU – ab Mitte 2001										
Manuell		FHC Y21...S	FHC Y23...S	FHC Y33...S	FHC Y35...S	FHC Y43...S	FHC Y45...S	FHC Y47...S		FHC Y65...S
Standard	6	102,-	116,-	128,-	141,-	134,-	146,-	150,-		156,-
Premium	6	122,-	136,-	148,-	161,-	154,-	166,-	170,-		176,-

Sichtschutz-Rollos für VU/VL, VKU – ab Mitte 2001										
Manuell		RFL Y21...S	RFL Y23...S	RFL Y33...S	RFL Y35...S	RFL Y43...S	RFL Y45...S	RFL Y47...S		RFL Y65...S
Standard	6	78,-	90,-	99,-	109,-	103,-	112,-	115,-		120,-
Premium	6	98,-	110,-	119,-	129,-	123,-	132,-	135,-		140,-
Manuell²⁾ mit Haltekrallen		RHL CK00...	RHL CK00...	RHL Y30...	RHL Y30...	RHL Y40...	RHL Y40...	RHL Y40...		RHL Y60...
Standard	6	39,-	39,-	46,-	46,-	50,-	50,-	50,-		63,-

Plissees für VU/VL, VKU – ab Mitte 2001										
Manuell		FHL Y21...S	FHL Y23...S	FHL Y33...S	FHL Y35...S	FHL Y43...S	FHL Y45...S	FHL Y47...S		FHL Y65...S
Standard	6	78,-	90,-	99,-	109,-	103,-	112,-	115,-		120,-
Premium	6	98,-	110,-	119,-	129,-	123,-	132,-	135,-		140,-

Jalousien für VU/VL, VKU – ab Mitte 2001										
Manuell		PAL Y21...S	PAL Y23...S	PAL Y33...S	PAL Y35...S	PAL Y43...S	PAL Y45...S	PAL Y47...S		PAL Y65...S
Standard	6	102,-	116,-	128,-	141,-	134,-	146,-	150,-		156,-
Premium	6	122,-	136,-	148,-	161,-	154,-	166,-	170,-		176,-

	AT	021	023	033	035	043	045	047	048	065
Verdunkelungs-Rollos für VL¹⁾, VF, VT ab April 1983 (Produktionscode F04) – 2001										
Manuell⁴⁾		DG 021...S ³⁾	DG 023...S	DG 033...S	DG 035...S	DG 043...S	DG 045...S	DG 047...S	DG 047...S	DG 065...S
Standard	6	78,-	90,-	99,-	109,-	103,-	112,-	115,-	115,-	120,-
Verdunkelungs-Rollos für VE, VK, VS ab März 1984 (Produktionscode G03) – 2001										
Manuell⁴⁾		DJ 021...S	DJ 023...S	DJ 033...S	DJ 035...S	DJ 043...S	DJ 045...S	DJ 047...S		DJ 065...S
Standard	6	78,-	90,-	99,-	109,-	103,-	112,-	115,-		120,-

Sichtschutz-Rollos für VL¹⁾, VF, VT ab April 1983 (Produktionscode F04) – 2001⁶⁾										
Manuell⁵⁾ mit Haltekrallen		RG 023... ⁵⁾	RG 023...	RG 035...	RG 035...	RG 047...	RG 047...	RG 047...	RG 047...	RG 067...
Standard	6	45,-	45,-	54,-	54,-	58,-	58,-	58,-	58,-	64,-

AT = Lieferzeit in Arbeitstagen

¹⁾ Nicht für VL-PU Fenster.

²⁾ Sichtschutz-Rollo RHL und RG sind verfügbar in den Farben 1028 (weiß), 1086 (hellbeige), 4161 (grau) und 9050 (dunkelblau).

³⁾ Nicht erhältlich für VT 021.

⁴⁾ Verdunkelungs-Rollos DG/DJ sind erhältlich in den Farben 1025 (weiß), 1085 (hellbeige) und 1100 (dunkelblau).

⁵⁾ Für ein VT 021 bitte ein RLT 103 bestellen. Erhältlich in den Farben 1086 (hellbeige) und 9050 (dunkelblau) (Preis wie RG 023).

⁶⁾ RG nur kompatibel mit Fenstern ab April 1983 (F04). Es liegen keine Zubehörträger für eine Montage auf ältere Dachfenster bei. Sollten die Träger entfernt worden sein, bestellen Sie bitte 843621.

Y21-Y99
Ab 2000
021-109
Bis 1991



	Y67	Y85	Y87	Y89	Y97	Y99	
<i>Alle Preise sind UVP in Euro ohne MwSt.</i>							
	DKL Y67...S	DKL Y85...S	DKL Y87...S	DKL Y89...S	DKL Y97...S	DKL Y99...S	
	129,-	136,-	143,-	161,-	156,-	172,-	
	149,-	156,-	163,-	181,-	176,-	192,-	
	FHC Y67...S	FHC Y85...S	FHC Y87...S	FHC Y89...S	FHC Y97...S	FHC Y99...S	
	167,-	176,-	186,-	210,-	202,-	224,-	
	187,-	196,-	206,-	230,-	222,-	244,-	

	RFL Y67...S	RFL Y85...S	RFL Y87...S	RFL Y89...S	RFL Y97...S	RFL Y99...S	
	129,-	136,-	143,-	161,-	156,-	172,-	
	149,-	156,-	163,-	181,-	176,-	192,-	
	RHL Y60...	RHL Y80...	RHL Y80...	RHL Y80...	RHL Y90...	RHL Y90...	
	63,-	71,-	71,-	71,-	75,-	75,-	

	FHL Y67...S	FHL Y85...S	FHL Y87...S	FHL Y89...S	FHL Y97...S	FHL Y99...S	
	129,-	136,-	143,-	161,-	156,-	172,-	
	149,-	156,-	163,-	181,-	176,-	192,-	

	PAL Y67...S	PAL Y85...S	PAL Y87...S	PAL Y89...S	PAL Y97...S	PAL Y99...S	
	167,-	176,-	186,-	210,-	202,-	224,-	
	187,-	196,-	206,-	230,-	222,-	244,-	

	067	085	087	089	107	109	147
--	-----	-----	-----	-----	-----	-----	-----

	DG 067...S	DG 085...S	DG 087...S	DG 089...S	DG 107...S	DG 109...S	
	129,-	136,-	143,-	161,-	156,-	172,-	

	DJ 067...S	DJ 085...S	DJ 087...S		DJ 107...S		
	129,-	136,-	143,-		156,-		

	RG 067...	RG 089...	RG 089...	RG 089...	RG 109...	RG 109...	RG 147...
	64,-	81,-	81,-	81,-	86,-	86,-	75,-

Produktionscodes

Beispiel:	N	10
Fertigungsjahr		Fertigungsmonat
A = 1978		01 = Januar
B = 1979		02 = Februar
C = 1980		03 = März
D = 1981		04 = April
E = 1982		05 = Mai
F = 1983		06 = Juni
G = 1984		07 = Juli
H = 1985		08 = August
J = 1986		09 = September
K = 1987		10 = Oktober
L = 1988		11 = November
M = 1989		12 = Dezember
N = 1990		
O = 1991		

Produktionscode
z.B. hier 002



Produktionscodes

Beispiel:	N	10
Fertigungsjahr		Fertigungsmonat
AK = 2001		01 = Januar
AM = 2002		02 = Februar
AN = 2003		03 = März
AP = 2004		04 = April
AR = 2005		05 = Mai
AS = 2006		06 = Juni
AT = 2007		07 = Juli
AV = 2008		08 = August
AX = 2009		09 = September
AZ = 2010		10 = Oktober
BA = 2011		11 = November
BB = 2012		12 = Dezember

Hinweis

- Nur mit alufarbenen Schienen erhältlich.

Verdunkelungs-Rollos | Wabenplissees Sichtschutz-Rollos | Plissees

für GGU/GGL, GPU¹⁾/GPL, GTU^{1) 2)}/GTL¹⁾, GXU¹⁾/GXL¹⁾

	AT	CK02	CK04	CK06	FK04	FK06	FK08	MK04	MK06	MK08
Verdunkelungs-Rollos										
Solar²⁾		DSL CK02...S	DSL CK04...S	DSL CK06...S	DSL FK04...S	DSL FK06...S	DSL FK08...S	DSL MK04...S	DSL MK06...S	DSL MK08...S
Standard	6	186,-	198,-	208,-	207,-	217,-	220,-	211,-	220,-	223,-
Premium/CBY	6/8 ³⁾	206,-	218,-	228,-	227,-	237,-	240,-	231,-	240,-	243,-
Elektro^{1) 2)}		DML CK02...S	DML CK04...S	DML CK06...S	DML FK04...S	DML FK06...S	DML FK08...S	DML MK04...S	DML MK06...S	DML MK08...S
Standard	6	176,-	188,-	198,-	197,-	207,-	210,-	201,-	210,-	213,-
Premium/CBY	6/8 ³⁾	196,-	208,-	218,-	217,-	227,-	230,-	221,-	230,-	233,-
Wabenplissees										
Solar²⁾		FSC CK02...S	FSC CK04...S	FSC CK06...S	FSC FK04...S	FSC FK06...S	FSC FK08...S	FSC MK04...S	FSC MK06...S	FSC MK08...S
Standard	6	210,-	224,-	238,-	236,-	249,-	254,-	242,-	254,-	258,-
Premium	6	230,-	244,-	258,-	256,-	269,-	274,-	262,-	274,-	278,-
Elektro^{1) 2)}		FMC CK02...S	FMC CK04...S	FMC CK06...S	FMC FK04...S	FMC FK06...S	FMC FK08...S	FMC MK04...S	FMC MK06...S	FMC MK08...S
Standard	6	200,-	214,-	228,-	226,-	239,-	244,-	232,-	244,-	248,-
Premium	6	220,-	234,-	248,-	246,-	259,-	264,-	252,-	264,-	268,-

Sichtschutz-Rollos										
Solar²⁾		RSL CK02...S	RSL CK04...S	RSL CK06...S	RSL FK04...S	RSL FK06...S	RSL FK08...S	RSL MK04...S	RSL MK06...S	RSL MK08...S
Standard	6	186,-	198,-	208,-	207,-	217,-	220,-	211,-	220,-	223,-
Premium/CBY	6/8 ³⁾	206,-	218,-	228,-	227,-	237,-	240,-	231,-	240,-	243,-
Elektro^{1) 2)}		RML CK02...S	RML CK04...S	RML CK06...S	RML FK04...S	RML FK06...S	RML FK08...S	RML MK04...S	RML MK06...S	RML MK08...S
Standard	6	176,-	188,-	198,-	197,-	207,-	210,-	201,-	210,-	213,-
Premium/CBY	6/8 ³⁾	196,-	208,-	218,-	217,-	227,-	230,-	221,-	230,-	233,-
Plissees										
Solar²⁾		FSL CK02...S	FSL CK04...S	FSL CK06...S	FSL FK04...S	FSL FK06...S	FSL FK08...S	FSL MK04...S	FSL MK06...S	FSL MK08...S
Standard	6	186,-	198,-	208,-	207,-	217,-	220,-	211,-	220,-	223,-
Premium	6	206,-	218,-	228,-	227,-	237,-	240,-	231,-	240,-	243,-
Elektro^{1) 2)}		FML CK02...S	FML CK04...S	FML CK06...S	FML FK04...S	FML FK06...S	FML FK08...S	FML MK04...S	FML MK06...S	FML MK08...S
Standard	6	176,-	188,-	198,-	197,-	207,-	210,-	201,-	210,-	213,-
Premium	6	196,-	208,-	218,-	217,-	227,-	230,-	221,-	230,-	233,-

AT = Lieferzeit in Arbeitstagen

¹⁾ VELUX INTEGRA® Elektro-Sonnenschutz (DML, FMC, RML, FML) nicht kombinierbar mit VELUX INTEGRA® GPU, GTU/GTL sowie GXU/GXL.

²⁾ GTU SK10 nur mit manuellem Sonnenschutz kombinierbar.

³⁾ Alle Colour by you!-Dekore haben eine Lieferzeit von 8 AT.



Solar 
 Elektro 
CK02-UK10
 Ab 2013



	MK10	MK12	PK06	PK08	PK10	SK06	SK08	SK10	UK04	UK08	UK10
<i>Alle Preise sind UVP in Euro ohne MwSt.</i>											
	DSL MK10...S	DSL MK12...S	DSL PK06...S	DSL PK08...S	DSL PK10...S	DSL SK06...S	DSL SK08...S	DSL SK10...S	DSL UK04...S	DSL UK08...S	DSL UK10...S
	230,-	240,-	228,-	237,-	248,-	244,-	251,-	269,-	251,-	264,-	280,-
	250,-	260,-	248,-	257,-	268,-	264,-	271,-	289,-	271,-	284,-	300,-
	DML MK10...S	DML MK12...S	DML PK06...S	DML PK08...S	DML PK10...S	DML SK06...S	DML SK08...S	DML SK10...S	DML UK04...S	DML UK08...S	DML UK10...S
	220,-	230,-	218,-	227,-	238,-	234,-	241,-	259,-	241,-	254,-	270,-
	240,-	250,-	238,-	247,-	258,-	254,-	261,-	279,-	261,-	274,-	290,-
	FSC MK10...S	FSC MK12...S	FSC PK06...S	FSC PK08...S	FSC PK10...S	FSC SK06...S	FSC SK08...S	FSC SK10...S	FSC UK04...S	FSC UK08...S	FSC UK10...S
	267,-	280,-	264,-	275,-	290,-	284,-	294,-	318,-	294,-	310,-	332,-
	287,-	300,-	284,-	295,-	310,-	304,-	314,-	338,-	314,-	330,-	352,-
	FMC MK10...S	FMC MK12...S	FMC PK06...S	FMC PK08...S	FMC PK10...S	FMC SK06...S	FMC SK08...S	FMC SK10...S	FMC UK04...S	FMC UK08...S	FMC UK10...S
	257,-	270,-	254,-	265,-	280,-	274,-	284,-	308,-	284,-	300,-	322,-
	277,-	290,-	274,-	285,-	300,-	294,-	304,-	328,-	304,-	320,-	342,-
	RSL MK10...S	RSL MK12...S	RSL PK06...S	RSL PK08...S	RSL PK10...S	RSL SK06...S	RSL SK08...S	RSL SK10...S	RSL UK04...S	RSL UK08...S	RSL UK10...S
	230,-	240,-	228,-	237,-	248,-	244,-	251,-	269,-	251,-	264,-	280,-
	250,-	260,-	248,-	257,-	268,-	264,-	271,-	289,-	271,-	284,-	300,-
	RML MK10...S	RML MK12...S	RML PK06...S	RML PK08...S	RML PK10...S	RML SK06...S	RML SK08...S	RML SK10...S	RML UK04...S	RML UK08...S	RML UK10...S
	220,-	230,-	218,-	227,-	238,-	234,-	241,-	259,-	241,-	254,-	270,-
	240,-	250,-	238,-	247,-	258,-	254,-	261,-	279,-	261,-	274,-	290,-
	FSL MK10...S	FSL MK12...S	FSL PK06...S	FSL PK08...S	FSL PK10...S	FSL SK06...S	FSL SK08...S	FSL SK10...S	FSL UK04...S	FSL UK08...S	FSL UK10...S
	230,-	240,-	228,-	237,-	248,-	244,-	251,-	269,-	251,-	264,-	280,-
	250,-	260,-	248,-	257,-	268,-	264,-	271,-	289,-	271,-	284,-	300,-
	FML MK10...S	FML MK12...S	FML PK06...S	FML PK08...S	FML PK10...S	FML SK06...S	FML SK08...S	FML SK10...S	FML UK04...S	FML UK08...S	FML UK10...S
	220,-	230,-	218,-	227,-	238,-	234,-	241,-	259,-	241,-	254,-	270,-
	240,-	250,-	238,-	247,-	258,-	254,-	261,-	279,-	261,-	274,-	290,-

Bestellhinweise

- Automatische Sonnenschutzprodukte mit weißen Schienen erhalten den Zusatz WL in der Bestellnummer, z.B.: DSL MK06 1100SWL. Preise und Lieferzeiten sind identisch der alu-farbenen Variante.
- VELUX INTEGRA® Elektro- und Solar-Sonnenschutz wird inklusive vorprogrammiertem Funk-Wandschalter ausgeliefert
- VELUX INTEGRA® Elektro-Sonnenschutz benötigt eine VELUX INTEGRA® Steuereinheit oder den Anschluss an ein VELUX INTEGRA® Elektrofenster. Bei Montage auf ein manuelles Fenster ist zusätzlich ZOZ 241 erforderlich.

Für Elektro-Sonnenschutz

VELUX INTEGRA® Steuereinheit KUX 110	5 AT	119,-
Montageset für neue Fenstergeneration ZOZ 241	6 AT	21,-

Verdunkelungs-Rollos | Wabenplissees Sichtschutz-Rollos | Plissees

für GGU/GGL, GPU/GPL, GHU/GHL, GTU¹⁾/GTL¹⁾, GXU¹⁾/GXL¹⁾, GEL

	AT	C02	C04	C06	F04	F06	F08	M04	M06	M08	
Verdunkelungs-Rollos											
Solar		DSL C02...S	DSL C04...S	DSL C06...S	DSL F04...S	DSL F06...S	DSL F08...S	DSL M04...S	DSL M06...S	DSL M08...S	
Standard	6	186,-	198,-	208,-	207,-	217,-	220,-	211,-	220,-	223,-	
Premium/CBY	6/8 ²⁾	206,-	218,-	228,-	227,-	237,-	240,-	231,-	240,-	243,-	
Elektro¹⁾		DML C02...S	DML C04...S	DML C06...S	DML F04...S	DML F06...S	DML F08...S	DML M04...S	DML M06...S	DML M08...S	
Standard	6	176,-	188,-	198,-	197,-	207,-	210,-	201,-	210,-	213,-	
Premium/CBY	6/8 ²⁾	196,-	208,-	218,-	217,-	227,-	230,-	221,-	230,-	233,-	
Wabenplissees											
Solar		FSC C02...S	FSC C04...S	FSC C06...S	FSC F04...S	FSC F06...S	FSC F08...S	FSC M04...S	FSC M06...S	FSC M08...S	
Standard	6	210,-	224,-	238,-	236,-	249,-	254,-	242,-	254,-	258,-	
Premium	6	230,-	244,-	258,-	256,-	269,-	274,-	262,-	274,-	278,-	
Elektro¹⁾		FMCC02...S	FMCC04...S	FMCC06...S	FMCF04...S	FMCF06...S	FMCF08...S	FMCM04...S	FMCM06...S	FMCM08...S	
Standard	6	200,-	214,-	228,-	226,-	239,-	244,-	232,-	244,-	248,-	
Premium	6	220,-	234,-	248,-	246,-	259,-	264,-	252,-	264,-	268,-	

Sichtschutz-Rollos											
Solar		RSL C02...S	RSL C04...S	RSL C06...S	RSL F04...S	RSL F06...S	RSL F08...S	RSL M04...S	RSL M06...S	RSL M08...S	
Standard	6	186,-	198,-	208,-	207,-	217,-	220,-	211,-	220,-	223,-	
Premium/CBY	6/8 ²⁾	206,-	218,-	228,-	227,-	237,-	240,-	231,-	240,-	243,-	
Elektro¹⁾		RMLC02...S	RMLC04...S	RMLC06...S	RMLF04...S	RMLF06...S	RMLF08...S	RMLM04...S	RMLM06...S	RMLM08...S	
Standard	6	176,-	188,-	198,-	197,-	207,-	210,-	201,-	210,-	213,-	
Premium/CBY	6/8 ²⁾	196,-	208,-	218,-	217,-	227,-	230,-	221,-	230,-	233,-	
Plissees											
Solar		FSL C02...S	FSL C04...S	FSL C06...S	FSL F04...S	FSL F06...S	FSL F08...S	FSL M04...S	FSL M06...S	FSL M08...S	
Standard	6	186,-	198,-	208,-	207,-	217,-	220,-	211,-	220,-	223,-	
Premium	6	206,-	218,-	228,-	227,-	237,-	240,-	231,-	240,-	243,-	
Elektro¹⁾		FMLC02...S	FMLC04...S	FMLC06...S	FMLF04...S	FMLF06...S	FMLF08...S	FMLM04...S	FMLM06...S	FMLM08...S	
Standard	6	176,-	188,-	198,-	197,-	207,-	210,-	201,-	210,-	213,-	
Premium	6	196,-	208,-	218,-	217,-	227,-	230,-	221,-	230,-	233,-	

AT = Lieferzeit in Arbeitstagen

¹⁾ VELUX INTEGRA Elektro-Sonnenschutz (DML, FMC, RML und FML) nicht kombinierbar mit GTU/GTL sowie GXU/GXL.

²⁾ Alle Colour by you!-Dekore haben eine Lieferzeit von 8 AT.



Solar 
 Elektro 
C02-U10
 2000-2013

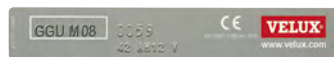

	M10	P06	P08	P10	S06	S08	S10	U04	U08	U10
<i>Alle Preise sind UVP in Euro ohne MwSt.</i>										
	DSL M10...S	DSL P06...S	DSL P08...S	DSL P10...S	DSL S06...S	DSL S08...S	DSL S10...S	DSL U04...S	DSL U08...S	DSL U10...S
	230,-	228,-	237,-	248,-	244,-	251,-	269,-	251,-	264,-	280,-
	250,-	248,-	257,-	268,-	264,-	271,-	289,-	271,-	284,-	300,-
	DML M10...S	DML P06...S	DML P08...S	DML P10...S	DML S06...S	DML S08...S	DML S10...S	DML U04...S	DML U08...S	DML U10...S
	220,-	218,-	227,-	238,-	234,-	241,-	259,-	241,-	254,-	270,-
	240,-	238,-	247,-	258,-	254,-	261,-	279,-	261,-	274,-	290,-
	FSC M10...S	FSC P06...S	FSC P08...S	FSC P10...S	FSC S06...S	FSC S08...S	FSC S10...S	FSC U04...S	FSC U08...S	FSC U10...S
	267,-	264,-	275,-	290,-	284,-	294,-	318,-	294,-	310,-	332,-
	287,-	284,-	295,-	310,-	304,-	314,-	338,-	314,-	330,-	352,-
	FMC M10...S	FMC P06...S	FMC P08...S	FMC P10...S	FMC S06...S	FMC S08...S	FMC S10...S	FMC U04...S	FMC U08...S	FMC U10...S
	257,-	254,-	265,-	280,-	274,-	284,-	308,-	284,-	300,-	322,-
	277,-	274,-	285,-	300,-	294,-	304,-	328,-	304,-	320,-	342,-
	RSL M10...S	RSL P06...S	RSL P08...S	RSL P10...S	RSL S06...S	RSL S08...S	RSL S10...S	RSL U04...S	RSL U08...S	RSL U10...S
	230,-	228,-	237,-	248,-	244,-	251,-	269,-	251,-	264,-	280,-
	250,-	248,-	257,-	268,-	264,-	271,-	289,-	271,-	284,-	300,-
	RML M10...S	RML P06...S	RML P08...S	RML P10...S	RML S06...S	RML S08...S	RML S10...S	RML U04...S	RML U08...S	RML U10...S
	220,-	218,-	227,-	238,-	234,-	241,-	259,-	241,-	254,-	270,-
	240,-	238,-	247,-	258,-	254,-	261,-	279,-	261,-	274,-	290,-
	FSL M10...S	FSL P06...S	FSL P08...S	FSL P10...S	FSL S06...S	FSL S08...S	FSL S10...S	FSL U04...S	FSL U08...S	FSL U10...S
	230,-	228,-	237,-	248,-	244,-	251,-	269,-	251,-	264,-	280,-
	250,-	248,-	257,-	268,-	264,-	271,-	289,-	271,-	284,-	300,-
	FML M10...S	FML P06...S	FML P08...S	FML P10...S	FML S06...S	FML S08...S	FML S10...S	FML U04...S	FML U08...S	FML U10...S
	220,-	218,-	227,-	238,-	234,-	241,-	259,-	241,-	254,-	270,-
	240,-	238,-	247,-	258,-	254,-	261,-	279,-	261,-	274,-	290,-

Bestellhinweise

- Automatische Sonnenschutzprodukte mit weißen Schienen erhalten den Zusatz WL in der Bestellnummer, z. B.: DSL M06 1100SWL. Preise und Lieferzeiten sind identisch der alu-farbenen Variante.
- VELUX INTEGRA® Elektro- und Solar-Sonnenschutz wird inklusive vorprogrammiertem Funk-Wandschalter ausgeliefert
- VELUX INTEGRA® Elektro-Sonnenschutz benötigt eine VELUX INTEGRA® Steuereinheit oder den Anschluss an ein VELUX INTEGRA® Elektrofenster. Bei Montage auf ein manuelles Fenster ist ZOZ 243 erforderlich.

Für Elektro-Sonnenschutz

VELUX INTEGRA® Steuereinheit KUX 110	5 AT	119,-
Montageset für ältere Fenstergeneration ZOZ 243	6 AT	21,-

Verdunkelungs-Rollos | Wabenplissees Sichtschutz-Rollos | Plissees

für GGL, GPL, GHL, GTL¹⁾, GXL¹⁾, GEL

Holzfenster

	AT	102	104	204	206	304	306	308	310	406	
Verdunkelungs-Rollos											
Solar		DSL 102...S	DSL 104...S	DSL 204...S	DSL 206...S	DSL M04...S	DSL M06...S	DSL M08...S	DSL M10...S	DSL P06...S	
Standard	6	186,-	198,-	207,-	217,-	211,-	220,-	223,-	230,-	228,-	
Premium/CBY	6/8 ²⁾	206,-	218,-	227,-	237,-	231,-	240,-	243,-	250,-	248,-	
Elektro¹⁾²⁾						DML M04...S	DML M06...S	DML M08...S	DML M10...S	DML P06...S	
Standard	6					201,-	210,-	213,-	220,-	218,-	
Premium/CBY	6/8 ²⁾					221,-	230,-	233,-	240,-	238,-	
Wabenplissees											
Solar		FSC 102...S	FSC 104...S	FSC 204...S	FSC 206...S	FSC M04...S	FSC M06...S	FSC M08...S	FSC M10...S	FSC P06...S	
Standard	6	210,-	224,-	236,-	249,-	242,-	254,-	258,-	267,-	264,-	
Premium	6	230,-	244,-	256,-	269,-	262,-	274,-	278,-	287,-	284,-	
Elektro¹⁾²⁾						FMC M04...S	FMC M06...S	FMC M08...S	FMC M10...S	FMC P06...S	
Standard	6					232,-	244,-	248,-	257,-	254,-	
Premium	6					252,-	264,-	268,-	277,-	274,-	
Sichtschutz-Rollos											
Solar		RSL 102...S	RSL 104...S	RSL 204...S	RSL 206...S	RSL M04...S	RSL M06...S	RSL M08...S	RSL M10...S	RSL P06...S	
Standard	6	186,-	198,-	207,-	217,-	211,-	220,-	223,-	230,-	228,-	
Premium/CBY	6/8 ²⁾	206,-	218,-	227,-	237,-	231,-	240,-	243,-	250,-	248,-	
Elektro¹⁾²⁾						RML M04...S	RML M06...S	RML M08...S	RML M10...S	RML P06...S	
Standard	6					201,-	210,-	213,-	220,-	218,-	
Premium/CBY	6/8 ²⁾					221,-	230,-	233,-	240,-	238,-	
Plissees											
Solar		FSL 102...S	FSL 104...S	FSL 204...S	FSL 206...S	FSL M04...S	FSL M06...S	FSL M08...S	FSL M10...S	FSL P06...S	
Standard	6	186,-	198,-	207,-	217,-	211,-	220,-	223,-	230,-	228,-	
Premium	6	206,-	218,-	227,-	237,-	231,-	240,-	243,-	250,-	248,-	
Elektro¹⁾²⁾						FML M04...S	FML M06...S	FML M08...S	FML M10...S	FML P06...S	
Standard	6					201,-	210,-	213,-	220,-	218,-	
Premium	6					221,-	230,-	233,-	240,-	238,-	

AT = Lieferzeit in Arbeitstagen

¹⁾ VELUX INTEGRA Elektro-Sonnenschutz (DML, FMC, RML, FML) nicht kombinierbar mit GTL und GXL.

²⁾ Colour by you! nur erhältlich in den Größen M04–U10. Alle CBY!-Dekore haben eine Lieferzeit von 8 AT.



	408	410	606	608	610	808	810
<i>Alle Preise sind UVP in Euro ohne MwSt.</i>							
	DSL P08...S	DSL P10...S	DSL S06...S	DSL S08...S	DSL S10...S	DSL U08...S	DSL U10...S
	237,-	248,-	244,-	251,-	269,-	264,-	280,-
	257,-	268,-	264,-	271,-	289,-	284,-	300,-
	DML P08...S	DML P10...S	DML S06...S	DML S08...S	DML S10...S	DML U08...S	DML U10...S
	227,-	238,-	234,-	241,-	259,-	254,-	270,-
	247,-	258,-	254,-	261,-	279,-	274,-	290,-
	FSC P08...S	FSC P10...S	FSC S06...S	FSC S08...S	FSC S10...S	FSC U08...S	FSC U10...S
	275,-	290,-	284,-	294,-	318,-	310,-	332,-
	295,-	310,-	304,-	314,-	338,-	330,-	352,-
	FMC P08...S	FMC P10...S	FMC S06...S	FMC S08...S	FMC S10...S	FMC U08...S	FMC U10...S
	265,-	280,-	274,-	284,-	308,-	300,-	322,-
	285,-	300,-	294,-	304,-	328,-	320,-	342,-

	RSL P08...S	RSL P10...S	RSL S06...S	RSL S08...S	RSL S10...S	RSL U08...S	RSL U10...S
	237,-	248,-	244,-	251,-	269,-	264,-	280,-
	257,-	268,-	264,-	271,-	289,-	284,-	300,-
	RML P08...S	RML P10...S	RML S06...S	RML S08...S	RML S10...S	RML U08...S	RML U10...S
	227,-	238,-	234,-	241,-	259,-	254,-	270,-
	247,-	258,-	254,-	261,-	279,-	274,-	290,-

	FSL P08...S	FSL P10...S	FSL S06...S	FSL S08...S	FSL S10...S	FSL U08...S	FSL U10...S
	237,-	248,-	244,-	251,-	269,-	264,-	280,-
	257,-	268,-	264,-	271,-	289,-	284,-	300,-
	FML P08...S	FML P10...S	FML S06...S	FML S08...S	FML S10...S	FML U08...S	FML U10...S
	227,-	238,-	234,-	241,-	259,-	254,-	270,-
	247,-	258,-	254,-	261,-	279,-	274,-	290,-

Bestellhinweise

- VELUX INTEGRA® Elektro- und Solar-Sonnenschutz wird inklusive vorprogrammiertem Funk-Wandschalter ausgeliefert.
- VELUX INTEGRA® Elektro-Sonnenschutz benötigt eine VELUX INTEGRA® Steuereinheit oder den Anschluss an ein VELUX INTEGRA® Elektrofenster. Bei Montage auf ein manuelles Fenster ist zusätzlich ZOZ 243 erforderlich.
- Innen liegender VELUX INTEGRA® Sonnenschutz nicht kombinierbar mit Kunststofffenstern (GGU/GPU) in den Größen 102-810.
- VELUX INTEGRA® Elektro-Rollos und -Plissees in den Größen 102-206 auf Anfrage möglich.

Für Elektro-Sonnenschutz

VELUX INTEGRA® Steuereinheit KUX 110	5 AT	119,-
Montageset für ältere Fenstergeneration ZOZ 243	6 AT	21,-

Verdunkelungs-Rollos | Wabenplissees Sichtschutz-Rollos | Plissees

für GDL, Untenelemente: GIU/GIL, VIU/VFE, VFA/B, GEL, VEA/B/C

		GDL CABRIO™ OBENELEMENT			
		MK19	PK19	P19 419	SK19
	AT				
Verdunkelungs-Rollos					
Solar		DSL MK10...S	DSL PK10...S	DSL P10...S	DSL SK10...S
Standard	5	230,-	248,-	248,-	269,-
Premium/CBY	6/8 ¹⁾	250,-	268,-	268,-	289,-
Wabenplissees					
Solar		FSC MK10...S	FSC PK10...S	FSC P10...S	FSC SK10...S
Standard	6	267,-	290,-	290,-	318,-
Premium	6	287,-	310,-	310,-	338,-

Sichtschutz-Rollos					
Solar		RSL MK10...S	RSL PK10...S	RSL P10...S	RSL SK10...S
Standard	6	230,-	248,-	248,-	269,-
Premium/CBY	6/8 ¹⁾	250,-	268,-	268,-	289,-

Plissees					
Solar		FSL MK10...S	FSL PK10...S	FSL P10...S	FSL SK10...S
Standard	6	230,-	248,-	248,-	269,-
Premium	6	250,-	268,-	268,-	289,-

		GDL CABRIO™ UNTENELEMENT			
Verdunkelungs-Rollos					
Solar		DSL M04...S	DSL P04...S	DSL P04...S	DSL S04...S
Standard	5	211,-	228,-	228,-	244,-
Premium/CBY	6/8 ¹⁾	231,-	248,-	248,-	264,-
Wabenplissees					
Solar		FSC M04...S	FSC P04...S	FSC P04...S	FSC S04...S
Standard	6	242,-	264,-	264,-	284,-
Premium	6	262,-	284,-	284,-	304,-

Sichtschutz-Rollos					
Solar		RSL M04...S	RSL P04...S	RSL P04...S	RSL S04...S
Standard	6	211,-	228,-	228,-	244,-
Premium/CBY	6/8 ¹⁾	231,-	248,-	248,-	264,-

Plissees					
Solar		FSL MK04...S	FSL P04...S	FSL P04...S	FSL S04...S
Standard	6	211,-	228,-	228,-	244,-
Premium	6	231,-	248,-	248,-	264,-

		NEU FK34	
			AT
Verdunkelungs-Rollos			
Solar		DSL F04...S	
Standard	5	207,-	
Premium/CBY	6/8 ¹⁾	227,-	
Wabenplissees			
Solar		FSC F04...S	
Standard	6	236,-	
Premium	6	256,-	

Sichtschutz-Rollos			
Solar		RSL F04...S	
Standard	6	207,-	
Premium/CBY	6/8 ¹⁾	227,-	

Plissees			
Solar		FSL F04...S	
Standard	6	207,-	
Premium	6	227,-	

AT = Lieferzeit in Arbeitstagen

¹⁾ Alle Colour by you! Dekore haben eine Lieferzeit von 8 AT.

**Weißer
Schienen ohne
Aufpreis!
Artikelnummer
mit „WL“
ergänzen!**



Solar 

GDL CABRIO™
MK-SK19/
P19/419
Untenelemente
MK34-UK38/
M34-S38

UNTENELEMENT VIU/VFE, GIU/GIL, VFA/B, VEA/B/C

Alle Preise sind UVP in Euro ohne MwSt.

MK34 MK35 M34	PK34 PK35 P34	SK34 SK35 S34	UK34 UK35 U34	MK36 M35 M36	PK36 P36	SK36 S36	MK38 M38	PK38 P38	SK38 S38	UK38
---------------------	---------------------	---------------------	---------------------	--------------------	-------------	-------------	-------------	-------------	-------------	------

DSL M04...S	DSL P04...S	DSL S04...S	DSL U04...S	DSL M06...S	DSL P06...S	DSL S06...S	DSL M08...S	DSL P08...S	DSL S08...S	DSL U08...S
211,-	228,-	244,-	251,-	220,-	228,-	244,-	223,-	237,-	251,-	264,-
231,-	248,-	264,-	271,-	240,-	248,-	264,-	243,-	257,-	271,-	284,-

FSC M04...S	FSC P04...S	FSC S04...S	FSC U04...S	FSC M06...S	FSC P06...S	FSC S06...S	FSC M08...S	FSC P08...S	FSC S08...S	FSC U08...S
242,-	264,-	284,-	294,-	254,-	264,-	284,-	258,-	275,-	294,-	310,-
262,-	284,-	304,-	314,-	274,-	284,-	304,-	278,-	295,-	314,-	330,-

RSL M04...S	RSL P04...S	RSL S04...S	RSL U04...S	RSL M06...S	RSL P06...S	RSL S06...S	RSL M08...S	RSL P08...S	RSL S08...S	RSL U08...S
211,-	228,-	244,-	251,-	220,-	228,-	244,-	223,-	237,-	251,-	264,-
231,-	248,-	264,-	271,-	240,-	248,-	264,-	243,-	257,-	271,-	284,-

FSL M04...S	FSL P04...S	FSL S04...S	FSL U04...S	FSL M06...S	FSL P06...S	FSL S06...S	FSL M08...S	FSL P08...S	FSL S08...S	FSL U08...S
211,-	228,-	244,-	251,-	220,-	228,-	244,-	223,-	237,-	251,-	264,-
231,-	248,-	264,-	271,-	240,-	248,-	264,-	243,-	257,-	271,-	284,-

Bestellhinweise

- VELUX INTEGRA® Solar-Sonnenschutz wird inklusive vorprogrammiertem Funk-Wandschalter ausgeliefert.
- Preis und Artikelnummer des Hauptelements Dachbalkon GEL M08 ist auf vorheriger Preisseite zu finden.
- Automatische Sonnenschutzprodukte mit weißen Schienen erhalten den Zusatz „WL“ in der Bestellnummer, z.B. RSL M04 4161SWL. Preise und Lieferzeiten sind identisch der alu-farbenen Variante.

Insektenschutz-Rollos

Alle Preise sind UVP in Euro ohne MwSt.
AT = Lieferzeit in Arbeitstagen

Typ	Größen			Bestellnummern	Preis	Max. Dachausschnitt in mm	
GGU GPU GHU GTU ¹⁾ GXU GGL GPL GHL GTL ¹⁾ GXL	CK02	C02/C04	102	ZIL CK02 0000SWL	145,-	530	1600
	CK04/CK06	C06	104	ZIL CK06 0000SWL	153,-	530	2000
	FK04/FK06/FK08	F04/F06/F08	204/206	ZIL FK08 0000SWL	164,-	640	2400
	MK04/MK06/MK08	M04/M06/M08	304/306/308	ZIL MK06 0000SWL	170,-	760	2000
	MK10/MK12	M10	310	ZIL MK10 0000SWL	179,-	760	2400
	PK06	P06	406	ZIL PK06 0000SWL	179,-	922	2000
	PK08/PK10	P08/P10	408/410	ZIL PK10 0000SWL	190,-	922	2400
	SK06	S06	606	ZIL SK06 0000SWL	190,-	1120	2000
	SK08/SK10	S08/S10	608/610	ZIL SK10 0000SWL	202,-	1120	2400
	UK04			ZIL UK04 0000SWL	190,-	1285	1600
UK08/UK10	U08/U10	808/810	ZIL UK10 0000SWL	217,-	1285	2400	

Typ	Größen			Bestellnummern	Preis	Max. Dachausschnitt in mm	
VU VKU VL VH VT VE VK VS VF		Y21/Y23	021/023	ZIL CK06 0000SWL	153,-	530	2000
		Y33/Y35	033/035	ZIL FK08 0000SWL	164,-	640	2400
		Y43 ²⁾	043	ZIL MK06 0000SWL	170,-	760	2000
		Y45/Y47 ²⁾	045/047	ZIL MK10 0000SWL	179,-	760	2400
		Y65/Y67	065/067	ZIL PK10 0000SWL	190,-	922	2400
		Y85/Y87/Y89	085/087/089	ZIL SK10 0000SWL	202,-	1120	2400
		Y97/Y99	107/109	ZIL UK10 0000SWL	217,-	1285	2400

Lieferzeit: 5 AT.

¹⁾ Insektenschutz kann nicht verwendet werden, wenn GTU/GTL als Notausstieg genutzt wird.

²⁾ Bei Verwendung eines VELUX Innenfutters muss das ZIL für die Größen Y43, Y45 und Y47 im Sondermaß bestellt werden. Weitere Informationen finden Sie auf den Preisseiten „Preise für Sonderanfertigung Sonnenschutz und Rollläden“.

Hinweise

- Die Größenübersicht ist nur gültig unter Berücksichtigung des VELUX Innenfutters. Ansonsten gelten die angegebenen max. Dachausschnitte.
- Bei Längen über 120 cm werden die Seitenschienen aus 2 Teilen zusammengesetzt.

Verbindungs-Set

ZOZ157SWL 19,-(5 AT)

Montagehinweise für verschiedene Dachausschnitte

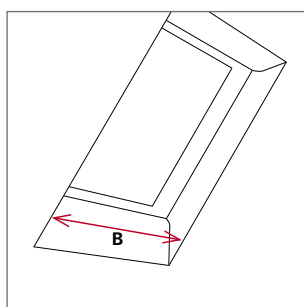

Ausschnitt von vorn

Das Insektenschutz-Rollo wird auf dem Innenfutter bzw. an der Wand montiert. Somit wird für die Bestimmung der Größe des Insektenschutz-Rollos der Dachausschnitt (B Innenverkleidung) gemessen. Die Breite des Insektenschutz-Rollos ist abhängig von der Fensterbreite.

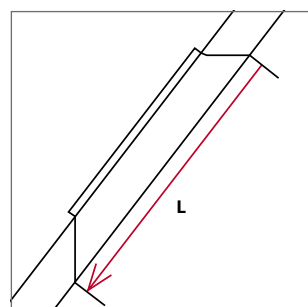

Dach ohne Abseite

Das Insektenschutz-Rollo wird auf dem Innenfutter bzw. an der Wand montiert. Somit wird für die Bestimmung der Größe des Insektenschutz-Rollos der Dachausschnitt (L Innenverkleidung) gemessen. Die Länge des Insektenschutz-Rollos kann variabel angepasst werden.

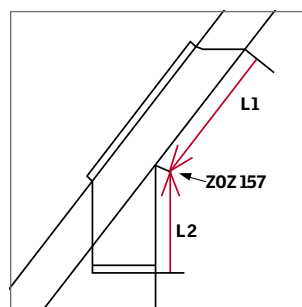

Dach mit Abseite

Bei Fenstern mit vertikalen Fensterelementen (Abseite) werden zwei Insektenschutz-Rollos (L1 + L2) benötigt, die mit einem Verbindungs-Set ZOZ 157SWL verbunden werden.

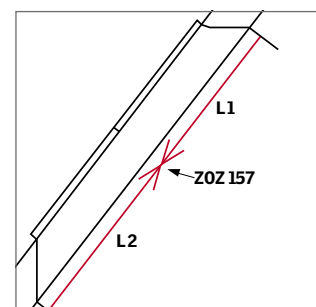











Dachausschnitt (Innenverkleidung) über 240 cm

Bei Dachausschnitten (Innenverkleidung) über 240 cm können zwei Insektenschutz-Rollos (L1 + L2) angebracht und mit einem Verbindungs-Set ZOZ 157SWL verbunden werden.

Neue Generation Flachdach-Fenster

VELUX INTEGRA® Hitze-, Sonnen- und Insektenschutz CVU/CFU

Alle Preise sind UVP in Euro ohne MwSt.												
												
		Lieferzeit in AT										
Größenbezeichnung der Flachdach-Fenster												
<i>Maße des Dachausschnittes in cm</i>												
Hitze-, Sonnen- und Insektenschutz												
MSU 5070WL	Solar-Hitzeschutz-Markise, weiß inkl. Funk-Wandschalter	6	338,-	346,-	340,-	351,-	351,-	353,-	363,-	362,-	370,-	456,-
DSU 4550WL	Solar-Verdunkelungs-Rollo, weiß inkl. Funk-Wandschalter	6	338,-	346,-	340,-	351,-	351,-	353,-	363,-	362,-	370,-	456,-
ZIU 0000WL	Insektenschutz	6	77,-	79,-	78,-	80,-	80,-	81,-	83,-	83,-	85,-	104,-









* Verfügbar ab Herbst 2022.

Hinweis

- Je Flachdach-Fenster CVU/CFU kann nur jeweils eine Markise ODER ein Verdunkelungs-Rollo montiert werden. Die Montage erfolgt zwischen Basis- und Oberelement.

Flachdach-Fenster

VELUX INTEGRA® Hitze- und Sonnenschutz CVP/CFP/CXP/CSP

Alle Preise sind UVP in Euro ohne MwSt.												
												
		Lieferzeit in AT										
Größenbezeichnung der Flachdach-Fenster												
<i>Maße des Dachausschnittes in cm</i>												
Hitze- und Sonnenschutz												
MSG ... WL ¹⁾²⁾	Hitzeschutz-Markise, solarbetrieben, 6090 weiß, inkl. Funk-Wandschalter	5	322,-	324,-	329,-	334,-	336,-	334,-	344,-	346,-		
FSK ... SWL ¹⁾⁴⁾	Wabenplissee solarbetrieben, 1045 weiß, 1047 schwarz, inkl. Funk-Wandschalter	6	348,-	350,-	355,-	361,-	363,-	361,-	372,-	373,-	381,-	
FMK ... SWL ³⁾⁵⁾	Wabenplissee, elektrisch, 1045 weiß, 1047 schwarz, inkl. Funk-Wandschalter	6	319,-	321,-	326,-	331,-	333,-	331,-	341,-	343,-	349,-	

Bestellhinweis: ... = die gewünschte vierstellige Farbnummer einfügen.

¹⁾ Nur bei der klaren Kuppel zu verwenden.

²⁾ Nicht kombinierbar mit Flachdach-Ausstiegsfenster CXP.

³⁾ Nicht kombinierbar mit Flachdach-Ausstiegsfenster CXP und Rauch- und Wärmeabzugsfenster CSP.

⁴⁾ Nicht kombinierbar mit Rauch- und Wärmeabzugsfenster CSP.

⁵⁾ Beim fest verglasten Flachdach-Fenster CFP muss zusätzlich eine VELUX INTEGRA® Steuereinheit KUX 110 bestellt werden.

Zubehör für VELUX INTEGRA® Rollläden und Hitzeschutz-Markisen

Bedienungsmöglichkeiten

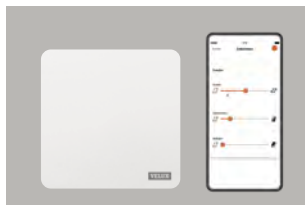

KIG 300 5¹⁾ 108,-

VELUX App Control

Ermöglicht die Bedienung aller VELUX INTEGRA® Produkte von überall per Smartphone oder per Sprachsteuerung durch Kompatibilität zu dem Sprachassistenten Google Assistant oder Apple Home-Kit®. Lieferumfang: 1 Internet Gateway. Nachträglich aufrüstbar zu einem VELUX ACTIVE System (Raumklima-Sensor KLA 300 und Abwesenheitsschalter KLN 300 separat bestellbar).



KIX 300 5¹⁾ 208,-

VELUX ACTIVE System

Ermöglicht die Bedienung aller VELUX INTEGRA® Produkte von überall per Smartphone oder per Sprachsteuerung durch Kompatibilität zu dem Sprachassistenten Google Assistant oder Apple Home-Kit®. Zusätzlich sorgt die intelligente Sensorsteuerung durch automatisches Schließen und Öffnen der VELUX INTEGRA® Produkte für ein gesundes Innenraumklima (io-homecontrol®). System enthält: 1 Raumklima Sensor, 1 Schalter für Abwesenheit und 1 Internet Gateway.



KLI 313 5¹⁾ 29,-

VELUX INTEGRA® Funk-Wandschalter Einsetzbar für VELUX INTEGRA® Rollläden und Markisen (io-homecontrol®). Zur kabellosen Ansteuerung eines außen liegenden Hitzeschutzprodukts oder einer Gruppe mit außen liegenden Hitzeschutzprodukten.

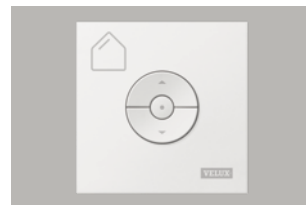

KLI 312 5¹⁾ 29,-

VELUX INTEGRA® Funk-Wandschalter Einsetzbar für innen liegende VELUX INTEGRA® Sonnenschutzprodukte (io-homecontrol®). Zur kabellosen Ansteuerung eines innen liegenden Sonnenschutzprodukts oder einer Gruppe mit innen liegenden Sonnenschutzprodukten.

NEU
ab Frühjahr 2023



KLR 300 5¹⁾ 97,-

VELUX Touch

Touchscreen-Fernbedienung für alle VELUX INTEGRA® Produkte. Ermöglicht Produktgruppierung und Timerfunktion. Funktioniert ohne WLAN.



KUX 110 5¹⁾ 119,-

VELUX INTEGRA® Steuereinheit

Zur Ansteuerung eines Dachfensters²⁾ mit VELUX INTEGRA® Fenstermotor KMG 100/KMG 100K, Elektro-Roll-läden und Elektro-Sonnenschutz. io-homecontrol®-kompatibel.

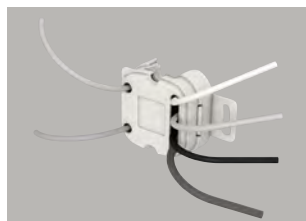

KLF 050 5¹⁾ 49,-

VELUX INTEGRA® Schalter-Interface zum potenzialfreien Ansteuern und direkten Anschluss von unverriegelten Doppeltastern aller gängigen Schalterprogramme oder Schaltaktoren³⁾. Kabellose Ansteuerung per Funk eines io-homecontrol®-Produkts oder einer -Produktgruppe. Standardmontage in Unterputzdose durch Elektriker (230-V-Anschluss).



KLF 200 5¹⁾ 162,-

Programmierbares VELUX INTEGRA® Interface zur Funksteuerung von io-homecontrol®-Produkten durch bauseitige Schalter, Sensoren oder Schaltsysteme (potenzialfreie Ansteuerung). Zur Ansteuerung von 5 Produkten oder 5 Produktgruppen mit Positionsrückmeldung. Positions- und Signaleinstellungen möglich. Auch als Funkverstärker (Repeater) einsetzbar.

Zubehör für Rollläden



Z0Z 213 5¹⁾ 36,-

Montagekit

Für die Montage von Solar-Rollläden auf VELUX INTEGRA® Solarfenster der Größen FO4 – U10. Dient zur Befestigung des Solarpanels des Solarfensters auf dem Topkasten des VELUX INTEGRA® Solar-Rollladens ab Größe FO4. Das Produkt ist nicht mit Fenstergrößen FK04 – UK10 kombinierbar.



Z0Z 217 5¹⁾ 41,-

Rollladen-Ausstellarm

für zusätzlichen Lüftungskomfort und Lichteinfall bei herabgelassenem Rollladenpanzer. Nur für manuelle VELUX Fenster ab Mitte 2000 (nicht für GTU/GTL). Die Bedienung des Rollladen-Ausstellarms erfolgt bei GPU/GPL über die Schwingfunktion. Bei der Montage mit einem Rollladen für LICHTBAND (SMG) oder oberhalb VIU/VFE wenden Sie sich bitte an unser Kundenzentrum.

Alle Preise sind unverbindliche Preisempfehlungen in Euro ohne MwSt.

¹⁾ Lieferzeit in AT.

²⁾ Am Fenstermotor KMG 100 und KMG 100K kann ein Elektro-Rollladen, eine Elektro-Hitzeschutz-Markise sowie ein innen liegendes Elektro-Sonnenschutzprodukt angeschlossen werden.

³⁾ Bei gemeinsamer Ansteuerung mehrerer io-Produkte ist ein zusätzliches KLF 050 erforderlich.

Zubehör für INTEGRA® Hitzeschutz-Markisen

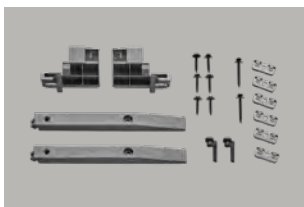

Z0Z 238 5¹⁾ 30,-

Montagekit

Für die Montage auf Schwingfenster GGU/GGL 102 – 810.

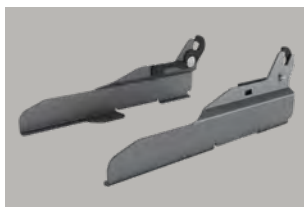

Z0Z 229S 6¹⁾ 40,-

Montagekit

Für die Montage auf VELUX INTEGRA® Elektrofenster GPU.



Z0Z 246 5¹⁾ 56,-

Solarregler

Erforderlich für die Montage von Solar-Markisen auf Solarfenster der Größen CK02 – FK08, sowie C02 – U10. Ebenfalls erforderlich für die Montage von SSLS, SSSS, MSLS auf Solar 3-IN-1. Durch den Solarregler werden Solar-Hitzeschutzprodukt und Solarfenster mit nur einer Solarzelle geladen. Weitere Infos unter www.velux.de/info/6719

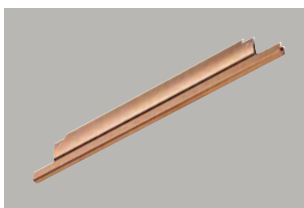

Z0Z_K__ 240 5¹⁾ ab 45,-

Kupfer-Kit (3-teilig)

Für Fenster mit Außenabdeckung aus Kupfer. Für Fenstergrößen CK02 – UK10 und C02 – U10.

Hinweis: Den genauen Preis für die erforderliche Größe fragen Sie gern an.

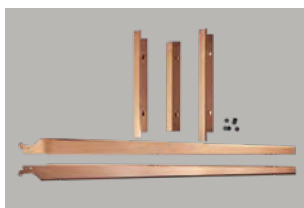

Z0Z_K__ 251 5¹⁾ ab 91,-

Kupferset 3-IN-1 (5-teilig)

Für Montage auf Lichtlösung 3-IN-1 mit Kupferabdeckung.

Hinweis: Den genauen Preis für die erforderliche Größe fragen Sie gern an.

Zubehör für VELUX INTEGRA® Sonnenschutz

Bedienungsmöglichkeiten



KIG 300 5¹⁾ 108,-

VELUX App Control

Ermöglicht die Bedienung aller VELUX INTEGRA® Produkte von überall per Smartphone oder per Sprachsteuerung durch Kompatibilität zu dem Sprachassistenten Google Assistant oder Apple Home-Kit®. Lieferumfang: 1 Internet Gateway. Mit Raumklima-Sensor KLA 300 und Abwesenheitsschalter KLN 300 (beides separat erhältlich) nachträglich aufrüstbar zu einem VELUX ACTIVE System.



KIX 300 5¹⁾ 208,-

VELUX ACTIVE System

Ermöglicht die Bedienung aller VELUX INTEGRA® Produkte von überall per Smartphone oder per Sprachsteuerung durch Kompatibilität zu dem Sprachassistenten Google Assistant oder Apple Home-Kit®. Zusätzlich sorgt die intelligente Sensorsteuerung durch automatisches Schließen und Öffnen der VELUX INTEGRA® Produkte für ein gesundes Innenraumklima (io-homecontrol®). System enthält: 1 Raumklima Sensor, 1 Schalter für Abwesenheit und 1 Internet Gateway.



KLR 300 5¹⁾ 97,-

VELUX Touch

Touchscreen-Fernbedienung für alle VELUX INTEGRA® Produkte. Ermöglicht Produktgruppierung und Timerfunktion. Funktioniert ohne WLAN.

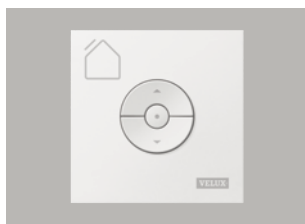

KLI 313 5¹⁾ 29,-

VELUX INTEGRA® Funk-Wandschalter Einsetzbar für VELUX INTEGRA® Rollläden und Markisen (io-homecontrol®). Zur kabellosen Ansteuerung eines außen liegenden Hitzeschutzprodukts oder einer Gruppe mit außen liegenden Hitzeschutzprodukten.



KLI 312 5¹⁾ 29,-

VELUX INTEGRA® Funk-Wandschalter Einsetzbar für innen liegende VELUX INTEGRA® Sonnenschutzprodukte (io-homecontrol®). Zur kabellosen Ansteuerung eines innen liegenden Sonnenschutzprodukts oder einer Gruppe mit innen liegenden Sonnenschutzprodukten.



KUX 110 5¹⁾ 119,-

VELUX INTEGRA® Steuereinheit

Zur Ansteuerung eines Dachfensters²⁾ mit VELUX INTEGRA® Fenstermotor KMG 100/KMG 100K, Elektro-Rollläden und Elektro-Sonnenschutz. io-homecontrol®-kompatibel.

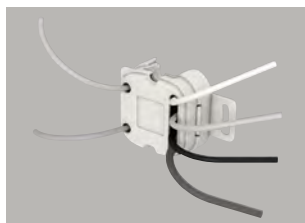

KLF 050 5¹⁾ 49,-

VELUX INTEGRA® Schalter-Interface zum potenzialfreien Ansteuern und direkten Anschluss von unverriegelten Doppeltastern aller gängigen Schalterprogramme oder Schaltaktoren³⁾. Kabellose Ansteuerung per Funk eines io-homecontrol®-Produkts oder einer -Produktgruppe. Standardmontage in Unterputzdose durch Elektriker (230-V-Anschluss).



KLF 200 5¹⁾ 162,-

Programmierbares VELUX INTEGRA® Interface zur Funksteuerung von io-homecontrol®-Produkten durch bauseitige Schalter, Sensoren oder Schaltsysteme (potenzialfreie Ansteuerung). Zur Ansteuerung von 5 Produkten oder 5 Produktgruppen mit Positionsrückmeldung. Positions- und Signaleinstellungen möglich. Auch als Funkverstärker (Repeater) einsetzbar.



ZOZ 241 6 21,-

Montageset Leitungsführung für aktuelle Fenstergeneration CK02 – UK10

Beinhaltet alle erforderlichen Teile wie Kabel, Bohrschablone und Kabelführung für die Montage von Elektro-Sonnenschutz (DML, FML, FMC, RML) auf manuelle VELUX Fenster.

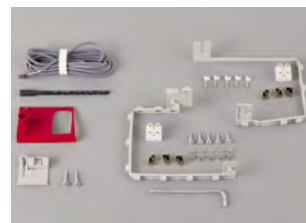

ZOZ 243 6 21,-

Montageset Leitungsführung für ältere Fenstergeneration C02 – U10 und 102 – 810

Beinhaltet alle erforderlichen Teile wie Kabel, Bohrschablone und Kabelführung für die Montage von Elektro-Sonnenschutz (DML, FML, FMC, RML) auf manuelle VELUX Fenster.

Bedienungs-Zubehör für manuellen Sonnenschutz

Bedienungsstangen Sonnenschutzprodukte mit Führungsschienen benötigen zusätzlich einen Adapter ZOZ 085. Sichtschutz-Rollos mit Haltekrallen benötigen zusätzlich einen Adapter ZOZ 040.

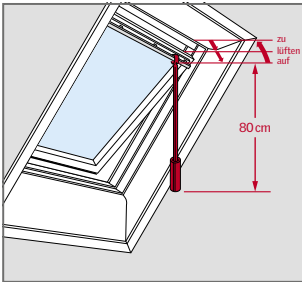

ZCZ 080 5¹⁾ 25,-
 Bedienungsstange 80 cm für GGU, GGL, VU, VL, VG, VX, Jalousien ab AP04 (April 2004), Rollos und Plissees.

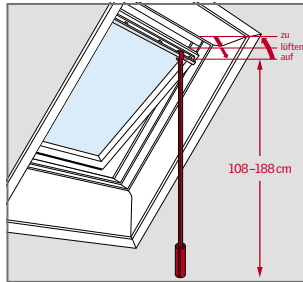

ZCT 200 5¹⁾ 37,-
 Teleskop-Bedienungsstange 108 bis 188 cm für GGU, GGL, VU, VL, VG, VX, Jalousien ab AP04 (April 2004), Rollos und Plissees.

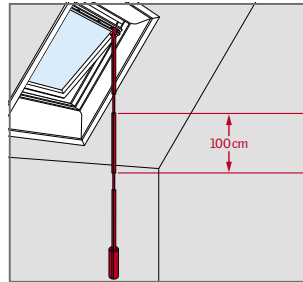

ZCT 100 5¹⁾ 23,-
 Verlängerung 100 cm für Teleskop-Bedienungsstange ZCT 200.

Alle Preise sind unverbindliche Preisempfehlungen in Euro ohne MwSt.

¹⁾ Lieferzeit in AT.

²⁾ Am Fenstermotor KMG 100 und KMG 100K kann ein Elektro-Rollladen, eine Elektro-Hitzeschutz-Markise sowie ein innen liegendes Elektro-Sonnenschutzprodukt angeschlossen werden.

³⁾ Bei gemeinsamer Ansteuerung mehrerer io-Produkte ist ein zusätzliches KLF 050 erforderlich.

Adapter für Sonnenschutzprodukte

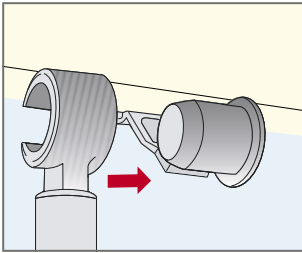

ZOZ 040 5¹⁾ 7,-
 Zur Betätigung von Sichtschutz-Rollos mit Haltekrallen mit Bedienungsstange ZCZ 080 oder ZCT 200.

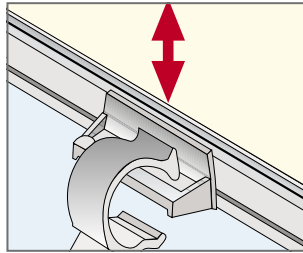

ZOZ 085 5¹⁾ 7,-
 Zur Betätigung von Insekteschutz-Rollos ab AG05 (Mai 1998), Sonnenschutzprodukten mit Griffleiste ab AV10 (Oktober 2008) sowie Sonnenschutzprodukten im Slimline-Design mit Bedienungsstange ZCZ 080 oder ZCT 200.

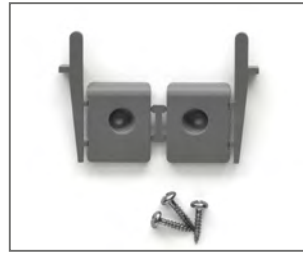

ZOZ 230 5¹⁾ 4,-
 Zubehörträger für Installation von Sonnenschutz auf VELUX Fenster, passend für Sonnenschutzprodukte ab 2000.

Zubehörträger sind bei den meisten Fenstern, insbesondere der neueren Generationen, bereits vormontiert. Sollten die Träger nicht (mehr) vorhanden sein, müssen sie für folgende Produkte zusätzlich bestellt werden (da nicht im Lieferumfang enthalten):

- Manueller Sonnenschutz der aktuellen Generation CK02 – UK10
- Alle Sonnenschutzprodukte mit weißen Schienen (Endung-SWL)
- Alle INTEGRA® Elektro- und Solar-Sonnenschutzprodukte

Tipps

- **Noch mehr Komfort:** Statt manuelle Dachfenster per Bedienstange zu bedienen, lassen sich bereits vorhandene und an unerreichbarer Stelle eingebaute Fenster (z. B. Treppenhaus) auch einfach und schnell nachträglich automatisieren. Mit dem Solar-Nachrüst-Set sogar kabellos. Der Funk-Wandschalter ermöglicht ein regelmäßiges Lüften per Knopfdruck. Ein Regensensor schließt das Fenster bei Regen automatisch. Für gesundes Raumklima und Vermeidung von Überhitzung durch automatisches Lüften, siehe Zubehör für VELUX INTEGRA® System.

Sonnenschutz und Rollläden für Sondermaß-Fenster

Bestellhinweise

Auch für Sondermaß-Fenster sind passende Sonnenschutzprodukte und Rollläden erhältlich. Es ist kein Ausmessen erforderlich, denn zur Ermittlung von Preis und Bestellnummer finden Sie die benötigten Angaben auf dem Typenschild.

Typenschild

Auf dem Typenschild von VELUX Dachfenstern in Sondermaßen sind Maßangaben enthalten für:

A Innen liegenden Sonnenschutz und Hitzeschutz-Markisen mit Haltekralen Flügel-Lichtmaß $x \times y$ in cm

B Automatische Rollläden und Markisen Blendrahmen-Außenmaß $W \times H$ in cm

Die Position des Typenschildes entnehmen Sie den Typen- und Größenübersichten. Diese können Sie im Internet in Ihrem Fachkunden-Bereich unter www.velux.de herunterladen.

Bestellnummer ermitteln

Auf der nebenstehenden Seite sind die Bestellnummern je Fenstertyp angegeben. Die Bestellnummern um die Dekor- oder Ausführungskennziffer ergänzen, fertig.

Preise

Die Preise auf den Seiten 91 – 95 werden in der Regel bei innen liegendem Sonnenschutz und Hitzeschutz-Markisen mit Haltekralen anhand des Flügel-Lichtmaßes und bei außen liegenden Rollläden und Hitzeschutz-Markisen am Blendrahmen-Außenmaß ermittelt. Bei den Abmessungen, in denen keine Preisangabe enthalten ist, ist das Produkt nicht verfügbar.

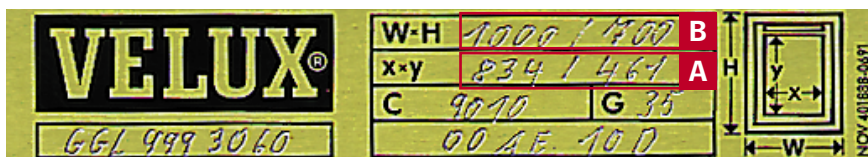
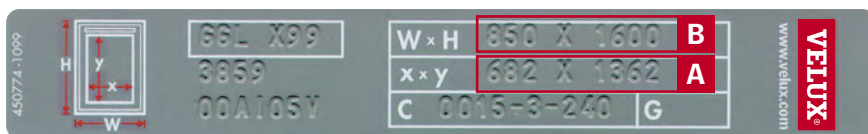
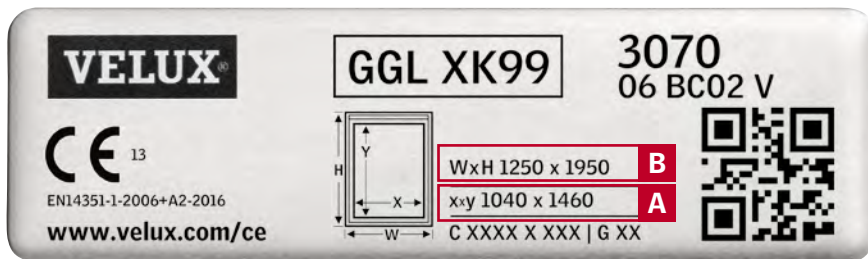

Benötigte Angaben (Beispiel):

A DKL XK99 1100S für GGL XK99 mit Flügel-Lichtmaß (x) 1040 x (y) 1460

B SSL 999 0000 für GGL 999 mit Blendrahmen-Außenmaß (W) 1000 x (H) 700

Bestellnummern und Preise für Sonderanfertigungen Rollläden

Bestellnummern für Rollläden

Fensterart	Fenstergröße	Solar			Elektro		
		Dunkelgrau 0000	Hellgrau 0700	Kupfer 0100	Dunkelgrau 0000	Hellgrau 0700	Kupfer 0100
GGL	XK99	SSL XK99...			SML XK99...		
	X99	SSL X99...			SML X99...		
	999	SSL 999...			SML 999...		

Preise für Rollläden Lieferzeit 15 AT

Solar-Rollläden Ausführung Dunkelgrau ¹⁾²⁾ (SSL____0000)	Blendrahmen- Außenmaß	Breite in mm						
	Höhe in mm	472-552	553-662	663-702	703-782	783-944	945-1142	1143-1342
	550-780	505,-	534,-	556,-	575,-	612,-	664,-	727,-
	781-980	571,-	599,-	621,-	642,-	678,-	730,-	793,-
	981-1180	636,-	660,-	684,-	701,-	736,-	793,-	851,-
	1181-1400	700,-	725,-	749,-	763,-	801,-	856,-	915,-
	1401-1602	763,-	783,-	801,-	829,-	863,-	917,-	980,-
	1603-1800	825,-	837,-	850,-	890,-	924,-	988,-	1.040,-

Zu beachten Alle Preise sind UVP in Euro ohne MwSt. (gerundet auf volle Euro)

¹⁾ Farboptionen Hellgrau oder Kupfer auf Anfrage. Auch lieferbar in der Ausführung Alu Color (in fast jedem RAL- oder NCS-Farbtönen lieferbar), Lamellen in Aluminium, grau NCS S 7500-N, Aufpreis 470,- € ohne MwSt.
²⁾ Auch als VELUX INTEGRA® Elektro-Rollläden abzüglich 120,- € ohne MwSt. erhältlich. Die Steuereinheit KUX 110 muss außerdem gesondert bestellt werden

Bestellhinweise

- Elektrische Sonnenschutzprodukte und Rollläden benötigen eine Steuereinheit KUX 110 oder den Anschluss an ein Elektrofenster.
- Wenn das Feld für die jeweilige Größe nicht gefüllt ist, ist dieses Produkt nicht in der gewünschten Größe verfügbar.

Bestellnummern und Preise für Sonderanfertigungen Hitzeschutz-Markisen und Insektenschutz-Rollo

Bestellnummern für Hitzeschutz-Markisen Verdunkelung

Fenstertyp	Fenstergröße	Solar
GGL	XK99	SSS XK99...
	X99	SSS X99...
	999	
VL	X99	
	999	
VL Y, VU Y, VKU Y	X99	SSS X99...

Bestellnummern für Hitzeschutz-Markisen Tageslicht

Fenstertyp	Fenstergröße	Manuell mit Haltekralen	Elektro	Solar
GGL	XK99	MHL XK99...	MML XK99...	MSL XK99...
	X99	MHL X99...	MML X99...	MSL X99...
	999			
VL	X99	MHL X99		
	999	MH 999...		
VL Y, VU Y, VKU Y	X99		MML X99...	MSL X99...

Bestellnummern für Insektenschutz-Rollo

Fenstertyp	Fenstergröße	Manuell
Alle Fenster	Bei der Bestellung muss der Dachausschnitt angegeben werden	ZIL XK99...

Preise für Hitzeschutz-Markisen Lieferzeit MHL/MH 8 AT MSL/MML/SSS 15 AT

Hitzeschutz-Markisen Tageslicht MHL/MH Manuell Lieferzeit 8 AT	Flügel-Lichtmaß	Breite in mm							
	Höhe in mm	305-382	383-492	493-535	536-612	613-772	773-972	973-1172	1173-1580
	313-542	66,-	76,-	88,-	100,-	117,-	143,-	182,-	219,-
	543-740	97,-	122,-	132,-	144,-	163,-	189,-	227,-	265,-
	741-995	140,-	172,-	184,-	196,-	212,-	240,-	278,-	316,-
	996-1215		200,-	211,-	222,-	240,-	266,-	316,-	353,-
	1216-1362		218,-	232,-	243,-	267,-	292,-	340,-	
	1363-1620		229,-	243,-	254,-	280,-	303,-	353,-	

Hitzeschutz-Markisen Tageslicht MSL Solar ¹⁾ Lieferzeit 15 AT	Blendrahmen-Außenmaß	Breite in mm							
	Höhe in mm	472-549	550-662	663-702	703-782	783-944	945-1140	1141-1340	
	550-780		354,-	392,-	405,-	429,-	470,-	512,-	
	781-980		397,-	437,-	450,-	475,-	517,-	560,-	
	981-1232		437,-	481,-	495,-	518,-	559,-	602,-	
	1233-1452		479,-	524,-	538,-	562,-	603,-	648,-	
	1453-1600		516,-	563,-	583,-	607,-	649,-	691,-	
	1601-1800		551,-	602,-	624,-	650,-	691,-		

Hitzeschutz-Markisen Verdunkelung SSS Solar Lieferzeit 15 AT	Blendrahmen-Außenmaß	Breite in mm							
	Höhe in mm	472-549	550-659	660-702	703-779	780-939	940-1139	1141-1340	
	550-780		425,-	472,-	488,-	517,-	567,-	618,-	
	781-978		479,-	526,-	543,-	571,-	621,-	674,-	
	979-1232		526,-	579,-	595,-	622,-	673,-	725,-	
	1233-1452		577,-	631,-	647,-	677,-	726,-	780,-	
	1453-1600		620,-	678,-	701,-	730,-	782,-	833,-	
	1601-1800		664,-	725,-	751,-	783,-	833,-		

Preise für Insektenschutz-Rollo Lieferzeit 20 AT

Insektenschutz	Achtung: Für die Bestellung ist das Dach- ausschnitt-Maß erforderlich.	Dachausschnitt	Breite in mm						
		Höhe in mm	304-399	400-492	493-599	600-699	700-899	900-1172	1173-1285
		150-312		112,-	128,-	147,-	170,-	211,-	242,-
		313-940		179,-	194,-	212,-	237,-	276,-	308,-
		941-1220		253,-	269,-	288,-	311,-	352,-	383,-
		1221-1420		293,-	310,-	327,-	353,-	392,-	423,-
		1421-1562		320,-	339,-	355,-	380,-	420,-	450,-
		1563-1620		339,-	355,-	371,-	397,-	436,-	468,-
		1621-2400		407,-	424,-	441,-	467,-	505,-	538,-

Zu beachten Alle Preise sind UVP in Euro ohne MwSt.

¹⁾ Ebenfalls als VELUX INTEGRA® Elektro-Hitzeschutz-Markise MML X(K)99 erhältlich, abzgl. 120,-€ (ohne MwSt.).
In dieser Variante auch in der Breite 472-549 mm erhältlich, Preis auf Anfrage.

Bestellhinweise

- Elektrische Sonnenschutzprodukte und Rollläden benötigen eine Steuereinheit KUX 110 oder den Anschluss an ein Elektrofenster. Die KUX 110 muss gesondert bestellt werden.
- Wenn das Feld für die jeweilige Größe nicht gefüllt ist, ist dieses Produkt nicht in der gewünschten Größe verfügbar.

Bestellnummern und Preise für Sonderanfertigungen innen liegender Sonnenschutz

Bestellnummern für Verdunkelungs-Rollos und Sichtschutz-Rollos

Fensterart	Fenstergröße	Verdunkelungs-Rollos			Sichtschutz-Rollos			
		Manuell	Elektro	Solar	Manuell	Elektro	Solar	Manuell mit Haltekrallen
GGL	XK99	DKL XK99...S	DML XK99...S	DSL XK99...S	RFL XK99...S	RML XK99...S	RSL XK99...S	RHL XK99...
GGL, GIA, GIL, GIV, VFA/B/E, VL Y	X99 999	DKL X99...S	DML X99...S	DSL X99...S	RFL X99...S	RML X99...S	RSL X99...S	RHL X99... RHL 999...
VL	Z01-Z53							RHL X99...

Bestellnummern für Plissees, Wabenplissees und Jalousien

Fensterart	Fenstergröße	Plissees			Wabenplissees			Jalousien
		Manuell	Elektro	Solar	Manuell	Elektro	Solar	Manuell
GGL	XK99	FHL XK99...S	FML XK99...S	FSL XK99...S	FHC XK99...S	FMC XK99...S	FSC XK99...S	PAL XK99...S
GGL, GIA, GIL, GIV, VFA/B/E, VL Y (nicht für VU Y)	X99 999	FHL X99...S	FML X99...S	FSL X99...S	FHC X99...S	FMC X99...S	FSC X99...S	PAL X99...S
VL	Z01-Z53							

Zu beachten

Alle Preise sind UVP in Euro ohne MwSt.

- ¹⁾ Ebenfalls als elektrische Sonnenschutzprodukte erhältlich zzgl. 98,- € ohne MwSt. Die Steuereinheit KUX 110 muss außerdem gesondert bestellt werden. Die Lieferzeit beträgt dann 10 AT.
- ²⁾ Ebenfalls als solarbetriebene Sonnenschutzprodukte erhältlich zzgl. 108,- € ohne MwSt. Die Lieferzeit beträgt dann 10 AT.
- ³⁾ Für VELUX INTEGRA® Solar-Verdunkelungs- und -Sichtschutz-Rollos bestehen folgende Größeneinschränkungen im Vergleich zu den manuellen Produkten: Verfügbar erst ab der Breite 306,4 mm, im Breitenraster 383-492 mm nur verfügbar bis max. 1200 mm Höhe, im Breitenraster 600-699 mm nur verfügbar bis max. 1617 mm Höhe.
- ⁴⁾ Für VELUX INTEGRA® Elektro-Verdunkelungs- und -Sichtschutz-Rollos bestehen folgende Größeneinschränkungen im Vergleich zu den manuellen Produkten: Nicht verfügbar in der Breite 305-382 mm, im Breitenraster 383-492 mm nur verfügbar bis max. 1200mm Höhe, im Breitenraster 600-699 mm nur verfügbar bis max. 1617 mm Höhe.
- ⁵⁾ Für VELUX INTEGRA® Solar-Plissees und -Wabenplissees bestehen folgende Größeneinschränkungen im Vergleich zu den manuellen Produkten: Verfügbar erst ab der Breite 306,4 mm.
- ⁶⁾ Für VELUX INTEGRA® Elektro-Plissees und -Wabenplissees bestehen folgende Größeneinschränkungen im Vergleich zu den manuellen Produkten: Nicht verfügbar in der Breite 305-382 mm.

Bestellhinweise

- Elektrische Sonnenschutzprodukte benötigen eine Steuereinheit KUX 110 oder den Anschluss an ein Elektrofenster. Bei Montage auf ein manuelles Fenster muss zusätzlich ein Kabelset ZOZ 241 für die Größen XK99 bzw. ein ZOZ 243 für die Größen X99/999 bestellt werden.
- Preise und Lieferzeiten mit weißen Schienen sind identisch der alu-farbenen Variante. Nicht verfügbar für RHL Sichtschutz-Rollos mit Haltekrallen.
- Wenn das Feld für die jeweilige Größe nicht gefüllt ist, ist dieses Produkt nicht in der gewünschten Größe verfügbar.



Preise für Verdunkelungs- und Sichtschutz-Rollos Lieferzeit 8 AT

Verdunkelungs-Rollos DKL / Sichtschutz-Rollos RFL Manuell mit Seitenschienen ^{1) 2) 3) 4)}	Flügel-Lichtmaß	Breite in mm						
	Höhe in mm	305-382	383-492	493-599	600-699	700-899	900-1172	1173-1580
	313-795	135,-	149,-	164,-	179,-	201,-	233,-	
	796-1220		212,-	229,-	243,-	265,-	296,-	
	1221-1420			263,-	277,-	296,-	330,-	
	1421-1562			287,-	301,-			
	1563-1620				315,-			

Sichtschutz-Rollos RHL Manuell mit Haltekrallen Nur in Standardfarben erhältlich	Flügel-Lichtmaß	Breite in mm						
	Höhe in mm	305-382	383-492	493-599	600-699	700-899	900-1172	1173-1580
	158-312	36,-	41,-	48,-	54,-	64,-	80,-	100,-
	313-995	60,-	66,-	72,-	79,-	88,-	103,-	125,-
	996-1220		93,-	102,-	107,-	117,-	131,-	137,-
	1221-1420		107,-	116,-	123,-	131,-	145,-	
	1421-1562		119,-	127,-	134,-	141,-	154,-	
	1563-1620		125,-	131,-	140,-	144,-	158,-	

Preise für Plissees Lieferzeit 15 AT

Plissees Manuell ^{1) 2) 5) 6)}	Flügel-Lichtmaß	Breite in mm						
	Höhe in mm	305-382	383-492	493-599	600-699	700-899	900-1172	1173-1580
	313-795	135,-	149,-	164,-	179,-	201,-	233,-	
	796-1220	194,-	212,-	229,-	243,-	265,-	296,-	
	1221-1420	226,-	244,-	263,-	277,-	296,-	330,-	
	1421-1562	249,-	268,-	287,-	301,-	318,-		
	1563-1620	261,-	281,-	297,-	315,-	328,-		

Preise für Wabenplissees Lieferzeit 15 AT

Wabenplissees Manuell ^{1) 2) 5) 6)}	Flügel-Lichtmaß	Breite in mm						
	Höhe in mm	305-382	383-492	493-599	600-699	700-899	900-1172	1173-1580
	313-795	176,-	193,-	213,-	231,-	261,-	303,-	
	796-1220	253,-	276,-	297,-	315,-	343,-	386,-	
	1221-1420	293,-	317,-	341,-	359,-	386,-	428,-	
	1421-1562	322,-	348,-	372,-	393,-	413,-		
	1563-1620	339,-	365,-	389,-	408,-	424,-		

Preise für Jalousien Lieferzeit 15 AT

Jalousien Manuell	Flügel-Lichtmaß	Breite in mm						
	Höhe in mm	305-382	383-492	493-599	600-699	700-972	973-1172	1173-1580
	313-995	176,-	193,-	213,-	231,-	261,-	303,-	
	996-1220		276,-	297,-	315,-	343,-	386,-	
	1221-1420			341,-	359,-	386,-	428,-	
	1421-1562			372,-	393,-	413,-		
	1563-1620			389,-	408,-	424,-		

Alle Preise sind UVP in Euro ohne MwSt.

Farbübersicht Rollläden und Hitzeschutz-Markisen

Rollläden



0000

0700

Hitzeschutz-Markisen



Verdunkelung

0000



Tageslicht

5060

Farbübersicht Insektenschutz

Insektenschutz-Rollo

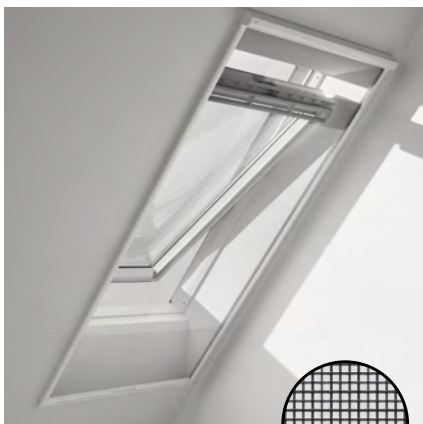

0000

Stoffmusterkollektionen für Ihre Beratung



VELUX Sonnenschutz-Kollektion, kompakt
Bestell-Nr. 610

Hinweis: Bei Bedarf können Sie zur Kundenberatung einzelne Stoffmuster über das VELUX Kundenzentrum bestellen.

Farbübersicht VELUX Vorteils-Set Hitzeschutz Plus

Die Vorteils-Sets Hitzeschutz Plus sind eine Kombination manueller innen liegender Sonnenschutzprodukte mit einer außen liegenden Hitzeschutz-Markise zu einem attraktiven Setpreis.



Hitzeschutz Plus Sichtschutz



Markise + Sichtschutz-Rollo mit Haltekralen (ROP/ROU)

- Effektiver Schutz vor Hitze und blendendem Licht

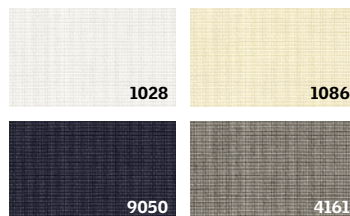

Hitzeschutz Plus Verdunkelung



Markise + Verdunkelungs-Rollo (DOP/DOU)

- Effektiver Hitzeschutz und optimale Verdunkelung

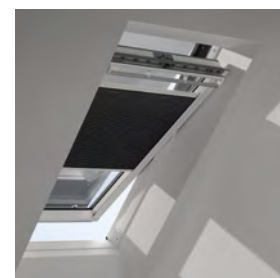

Markise + Wabenplissee (FOP)

- Effektiver Hitzeschutz und frei positionierbare Verdunkelung



Abbildungen der Farben, Dekore oder Gewebestrukturen können zum Original leicht variieren.

Farbübersicht Sonnenschutz



Verdunkelnd

Alubeschichtung des Gewebes lässt keine Lichtstrahlen durch den Stoff hindurch.

Verdunkelungs-Rollos und Verdunkelung Plus (Kombiniertes Produkt aus manuellem Verdunkelungs-Rollo mit weißem, transparentem Plissee (1016))

Standard

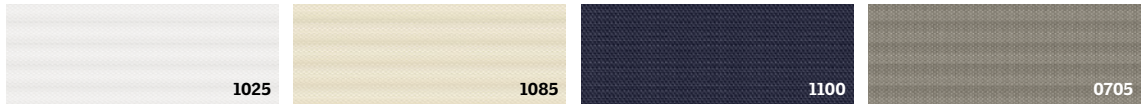

Premium



Persönliche Lieblingsfarbe aus über 1.800 Farbtönen konfigurieren.
Mehr unter www.velux.de/cby

Kids Collection

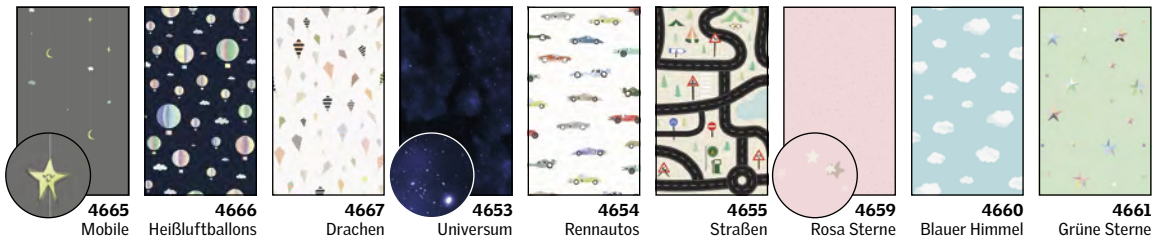

Wabenplissees

Standard

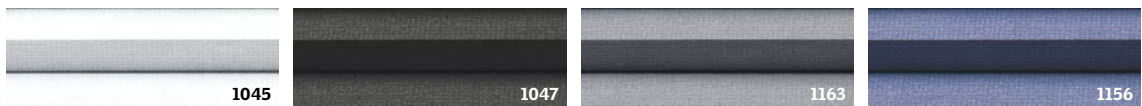

Premium

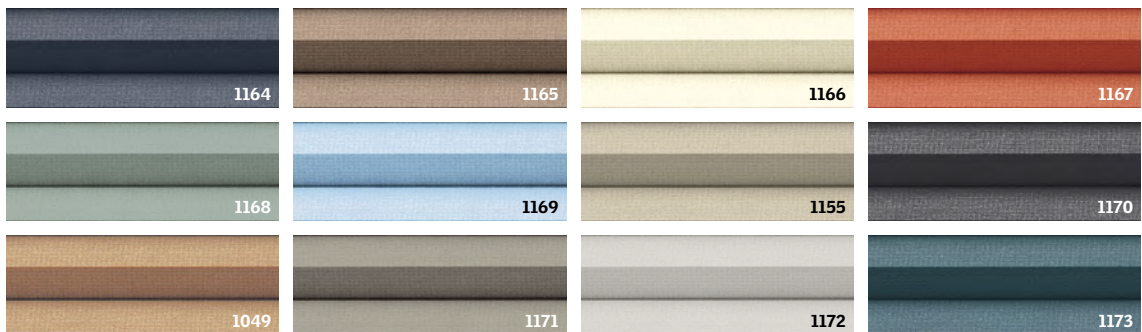

Abbildungen der Farben, Dekore oder Gewebestrukturen können zum Original leicht variieren.

Farbübersicht des Verdunkelungs-Rollos Classic DBL unter www.velux.de/classic-rollos



Transparent

Lichtdurchlässige Webart lässt Lichtstrahlen in den Raum hindurch.

Mehr Details zu den jeweiligen Transparenzabstufungen unter www.velux.de/transparenzstufen

Sichtschutz-Rollos

Standard



Premium

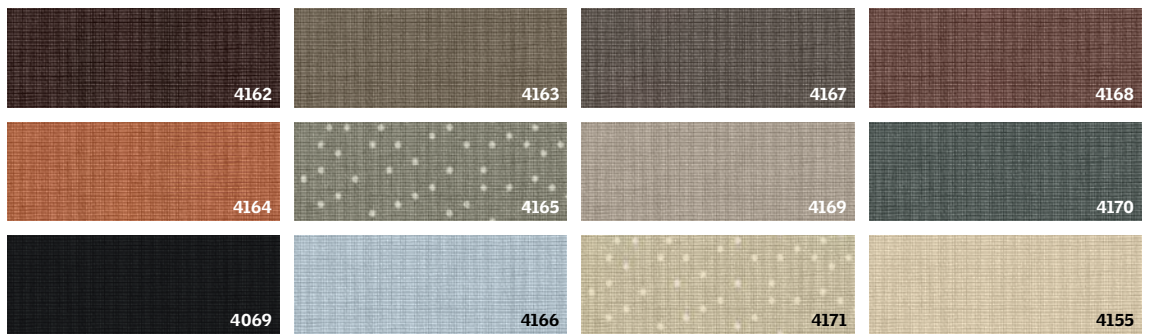

Persönliche Lieblingsfarbe aus über 1.800 Farbtönen konfigurieren.
Mehr unter www.velux.de/cby

Jalousien

Standard



Premium



Plissees

Standard

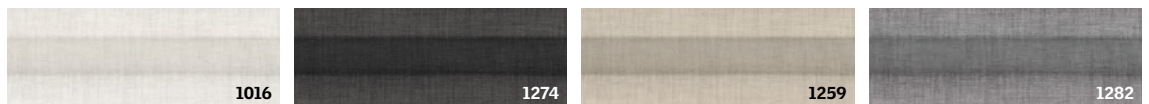

Premium

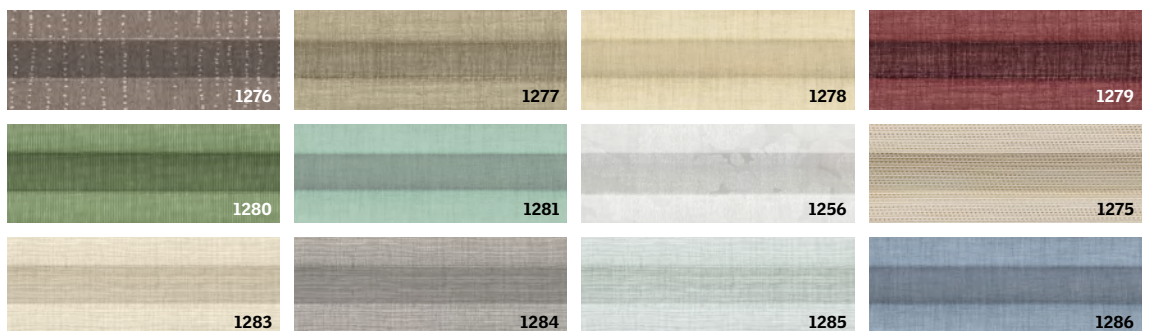

VELUX Deutschland GmbH
Gazellenkamp 168
Postfach 54 02 60
22502 Hamburg
www.velux.de

Mo–Do: 7:00 –17:30 Uhr
Freitag: 7:00 –17:00 Uhr
Händler
Telefon: 0800/3 24 24 04*
E-Mail: handel@velux.de

Handwerker
Telefon: 0800/3 24 24 08*
E-Mail: handwerk@velux.de

Baumärkte
Telefon: 0800/3 24 24 09*
E-Mail: baumarkt@velux.de

Deko-Fachhandel
Telefon: 0800/3 21 19 19*
E-Mail: dekofachhandel@velux.de

*Kostenlos aus deutschen Netzen.

Mo–Fr: 8:00 –17:00 Uhr
Architekten
Telefon: 0800/3 24 24 07*
E-Mail: architektur@velux.de



TRANSFORMING
SPACES