

Roto Preisliste

OnTop Flachdachfenster Deutschland 2022



Sehr geehrter Roto Partner,

es sind zwei der wesentlichen Triebfedern bei Roto, verlässlich an Ihrer Seite zu stehen und den größtmöglichen Nutzen für Ihre Arbeit zu schaffen. Dazu zählt neben der Weiterentwicklung bestehender Dachfenster-Lösungen und Services auch die stetige Erweiterung unseres Portfolios. Partnerschaft bedeutet für uns, für alle Fensterwünsche im Dach die richtigen Produkte anbieten zu können – auch für Flachdachlösungen.

Ab sofort haben Sie in Roto einen vollständigen Partner für Fensterlösungen für das Dach.

Damit eröffnen sich für Sie neue Chancen und Potenziale. Denn jetzt sind Sie mit „german made“ Premiümlösungen auch für den Bereich des Neubaus und des Flachdachs bestens ausgerüstet. Das schafft neben dem Renovierungsgeschäft im Steildach weitere Möglichkeiten, Kunden zu gewinnen und gemeinsam mit Roto zu wachsen.

Dass unser Qualitätsversprechen dabei unverändert gilt, ist selbstverständlich. Von der einfachen, schnellen Montage über beste Werte in der Energieeffizienz bis zur Langlebigkeit profitieren sowohl Sie als auch Ihre Kunden von der Partnerschaft mit Roto. Darauf ist Verlass!

Ihr

Christoph Hugenberg

Vorsitzender der Geschäftsführung
Roto Frank Dachsystem-Technologie

Allgemeines	Besser Roto	4
	Produktübersicht	6
	Roto Verglasungen	8
	Größenraster	10
	Bestellhilfe	11
<hr/>		
OnTop	OnTop Flachdachfenster Fixverglast	12
Flachdachfenster	OnTop Tronic Flachdachfenster Elektro Funk	13
	Aufsatzkranz	14
	Aufkeilrahmen	15
<hr/>		
Innenausstattung	Faltstore	16
Zubehör	Automatisierung	17
	Produktsets zur einfachen Anbindung	18
<hr/>		
Flachdachausstiege	Flachdachausstieg	20
	Flachdachausstieg mit Scherentreppe Exklusiv	21
	Flachdachausstieg mit Scherentreppe Ecco	22
	Flachdachausstieg mit Holzleiter	23
<hr/>		
Technik und Planung	Technische Werte & Einbauzeichnungen	24
	Flachdachfenster	28
	Einbauzeichnungen Flachdachausstiege	28
<hr/>		
Rechtliches	Garantie	30
	Liefer- und Zahlungsbedingungen	31
	Rücknahme- und Stornierungsbedingungen	34
	Online-Service-Abwicklung	35

Besser Roto.



Weil Sie mit uns einen verlässlichen Partner an der Seite haben.

Als Partner der Profis sind wir immer für Sie da und immer ganz nah an Ihren Wünschen und Bedürfnissen. Das heißt: Wir kümmern uns um Sie, wissen wo der Schuh drückt, hören zu und stehen Ihnen beratend und betreuend zur Seite.

Für eine Partnerschaft auf Augenhöhe, die uns gemeinsam besser macht.

Partnerschaft



Weil unsere Arbeit Ihre Arbeit schneller und sicherer macht.

Dank cleverer Lösungen und eines hohen Grads an Vormontage lassen sich Roto Dachfenster besonders schnell, einfach und sicher einbauen.

Diese Montagefreundlichkeit zahlt sich aus, denn Sie sparen Zeit und wickeln Ihre Aufträge schnell und zur vollsten Zufriedenheit Ihrer Kunden ab.

Montagefreundlichkeit



Weil Premiumqualität in allen Preis-Leistungs-Klassen für sich spricht.

Unsere innovativen Produktlösungen sind „german made“. Das heißt: Sie werden unter Verwendung hochwertiger Materialien, zukunftsweisender Produktionstechnologien und mit deutscher Ingenieurskunst gefertigt.

Deshalb sind Roto Dachfenster auch besonders langlebig, solide und sicher. Das macht auch Ihre Kunden glücklich.

Produktqualität



Weil Energieeffizienz gut fürs Klima ist. Und für Ihre Kunden.

Modernes Bauen ist energieeffizientes Bauen. Unsere innovativen Produktlösungen werden höchsten Anforderungen daran gerecht.

Davon profitieren alle: das Klima, Ihre Kunden und deren Geldbeutel. Und Ihre Kundenbeziehungen natürlich auch.

Energieeffizienz



Weil unser Profi-Service Ihnen Rundum-Sicherheit bietet.

Zuverlässigkeit, Liefertreue, Qualität von der Beratung bis zur Durchführung: Das erwarten Ihre Kunden von Ihnen – und Sie von uns.

Der Roto Profi-Service sorgt für rundum gelungene Projekte: von kostenlosem Aufmaß-Service vor Ort über unkomplizierte Beratung und das passgenaue Angebot bis zur schnellen Lieferung und Unterstützung beim Einbau.

Profi-Service

Produktübersicht

Flachdachfenster in Premiumqualität

Häuser mit Flachdächern benötigen eine andere Form der Lichtführung als Gebäude mit geneigten Dächern. OnTop Flachdachfenster bieten hierfür die ideale Lösung. Sie sind als Flachdachfenster in fixverglaster Ausführung (Fi für Fix) oder mit einem elektrisch kippbaren Fensterflügel (EF für Elektro Funk) erhältlich.

OnTop Flachdachfenster

Alle OnTop Flachdachfenster sind in einem extrem witterungsbeständigen Kunststoff-Hohlkammerprofil ausgeführt und garantieren hohe Stabilität, lange Lebensdauer und höchsten Wohnkomfort.

OnTop Flachdachfenster mit fest integrierter Verglasungseinheit

Ausgestattet mit durchsturz sicherer Verglasung, ausgezeichnetem Schallschutz und hervorragender Wärmedämmung.

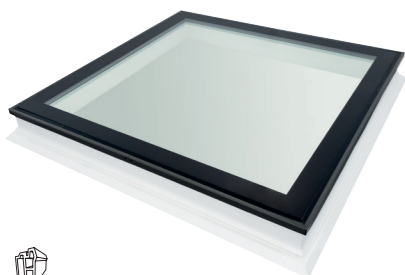

OnTop Flachdachfenster Fixverglast

Siehe Seite 12

Elektrisch angetriebenes OnTop Flachdachfenster mit kippbarem Fensterflügel

Ausgestattet mit durchsturz sicherer Verglasung, Motor, Regensensor und werkseitig eingelerntem Wandsender.

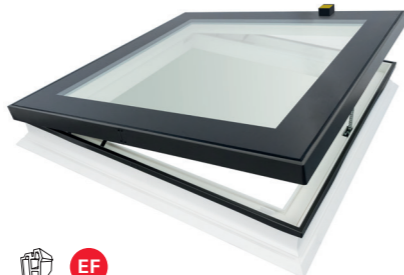

OnTop Tronic Flachdachfenster Elektro Funk

Siehe Seite 13

Aufsatzkranz, Aufkeilrahmen und Flachdachausstieg

Aufsatzkranz

OnTop Flachdachfenster lassen sich ganz einfach und ohne Aufdopplung der Aufsätze einbauen. Das Besondere: Es gibt sie in drei Größen!



Aufsatzkranz ASK für OnTop Flachdachfenster

Siehe Seite 14

Aufkeilrahmen

OnTop Flachdachfenster lassen sich bauseitig dank Aufkeilrahmen ganz einfach um 2° neigen. Bei Bedarf kann der Aufkeilrahmen mit dem Aufsatzkranz kombiniert werden.

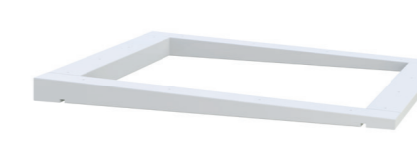

Aufkeilrahmen AKR für OnTop Flachdachfenster

Siehe Seite 15

Flachdachausstieg Exklusiv

Federleicht zu bedienender Flachdachausstieg mit besonders hochwertigem und wetterfestem Lukenkasten.



Flachdachausstieg mit Scherentreppe Exklusiv

Siehe Seite 20

Der spezielle Mehrwert	Montagefreundlichkeit	+ Sicherer Dachanschluss durch maximale Vormontage – nur ein Karton, wenige Einzelteile
	Produktqualität	+ Hohe Stabilität und Lebensdauer durch witterungsbeständige und wartungsfreie Kunststoffausführung + Maximale Sicherheit dank gehärteter Außenscheibe – durchsturz sicher durch Verbundsicherheitsglas + Ausgezeichneter Schallschutz
	Energieeffizienz	+ Hervorragende Wärmedämmung durch zusätzliche Polyurethanschaumfüllung

+ Schnelle und sichere Montage durch Höhen von 150, 300 und 450 mm	+ Schnelle und einfache Montage durch einfaches Aufsetzen und Verschrauben	+ Einbaufertig mit serienmäßigem Zubehör und Profi-Einbau-Paket
+ Hohe Stabilität und lange Lebensdauer dank Kunststoff-Hohlkammerprofil	+ Passgenaue Einzelteile je Größe	+ Hohe Belastbarkeit von 200 kg je Stufe dank stabiler Alu-Druckguss-Stufen in verschiedenen Auftrittsbreiten und -tiefen (zugelassen für gewerbliche Nutzung)
+ Sehr gute Wärmedämmung durch Isolierschaumfüllung		+ Hervorragende Wärmedämmung durch individuelle Isolierstärke (40, 80 oder 100 mm)

Roto Verglasungen

Glasklar – da blick' ich durch!

OnTop Flachdachfenster sind in folgenden Verglasungen erhältlich:

Verglasungsarten	2fach Comfort		3fach Comfort		3fach Premium	
Bedürfnis	Die Sichere Auf Nummer sicher gehen – bereits hier Verbundsicherheitsglas innen und Hagelschutzglas außen.		Die Klare Einen klaren Durchblick genießen.		Die Kühle Um einen kühlen Kopf zu behalten – mit extra Hitzeschutz.	
Wärmeschutz Wärme bleibt innen, Kälte bleibt außen	☆☆		☆☆☆		☆☆☆	
Schallschutz Lärm bleibt außen	☆		☆☆		☆☆	
Hitzeschutz Wärme bleibt außen	☆		☆☆		☆☆☆☆ Tipp	
Glasaufbau	– ESG-Hagelschutzglas außen – VSG-Sicherheitsglas innen		– ESG-Hagelschutzglas außen – ESG-Sicherheitsglas mittig – VSG-Sicherheitsglas innen		– ESG-Hagelschutzglas außen – ESG-Sicherheitsglas mittig – VSG-Sicherheitsglas innen	
Wärmedämmwert des Elementes in W/m ² K	Fixverglast	Elektro Funk	Fixverglast	Elektro Funk	Fixverglast	Elektro Funk
	U_w = 0,99	U_w = 1,2	U_w = 0,64	U_w = 0,95	U_w = 0,64	U_w = 0,95
Energieeffizienz	● ● ● ● ○ ○		● ● ● ● ● ●		● ● ● ● ● ●	
Gesamtenergiedurchlässigkeit nach DIN EN410	g = 51 %		g = 46 %		g = 30 %	
Schallschutz in dB/Klasse	Fixverglast	Elektro Funk	Fixverglast	Elektro Funk	Fixverglast	Elektro Funk
	R _w 36/3	R _w 37/3	R _w 37/3	R _w 38/3	R _w 37/3	R _w 38/3
Passivhaustauglich			✓		✓	

Flachdachfenster-Größen im Überblick

Die Empfehlung vom Profi

Alle OnTop Flachdachfenster, sowohl fixverglast als auch elektrisch, sind in den folgenden Dachfenster-Größen erhältlich (Angabe in cm):

Größe	060	070	080	090	100	120	150
060	FF			FF		FF	
070		FF					
080			FF				
090				FF		FF	
100					FF		FF
120						FF	

Der Bestell-Code: In 4 Schritten zum richtigen Produkt

Wählen Sie den Dachfenster-Typ, die Verglasung, die Größe und Variante – fertig!
So werden die Suche nach Fenstervarianten sowie die Bestellung schneller und sicherer!

Produktauswahl OnTop Flachdachfenster

- 1** Welchen **Dachfenster-Typ** suchen Sie?
- 2** Welche **Verglasungsart** soll es sein?
- 3** Welche **Dachfenster-Größe** wird gewünscht?
- 4** Welche **Variante** wird gebraucht?

Beispiel OnTop Flachdachfenster

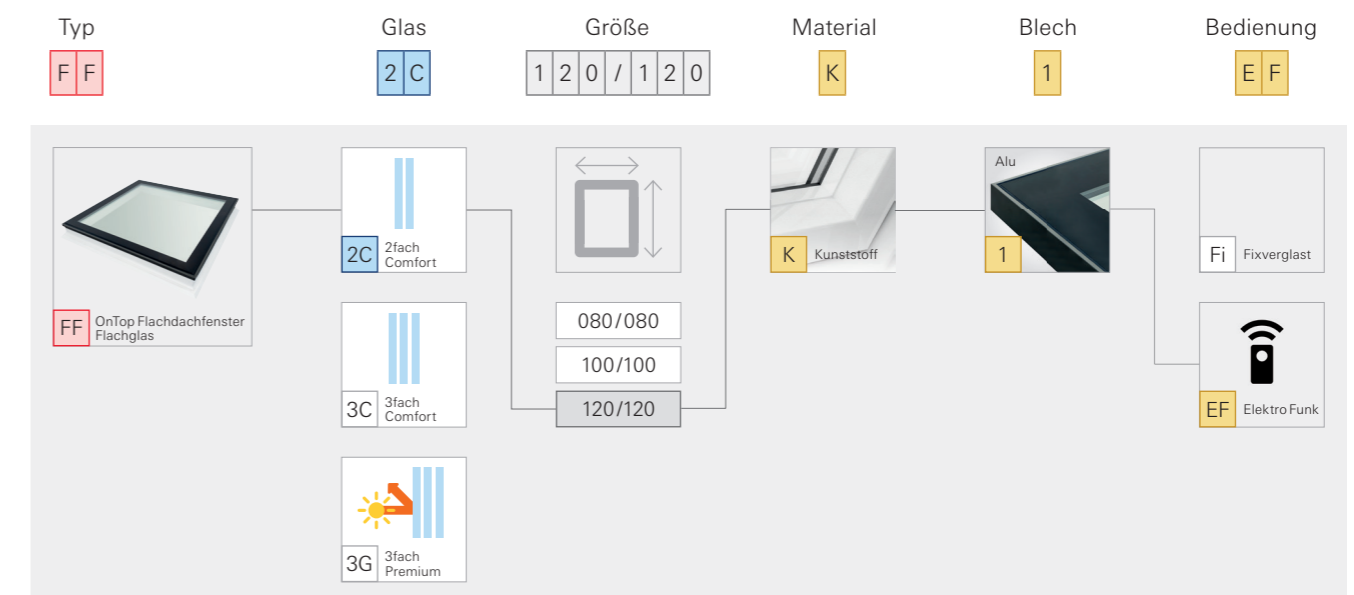

OnTop Flachdachfenster Fixverglast

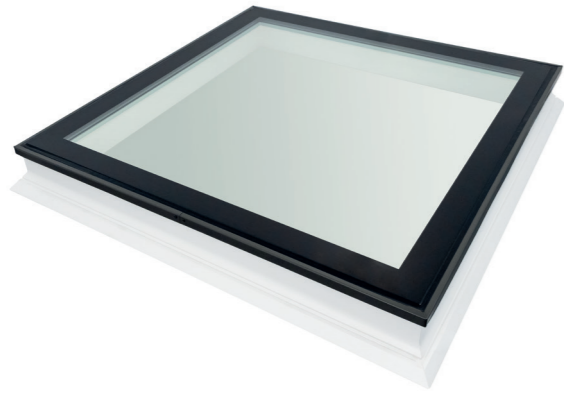

Dachneigung: 2–15°

Lieferzeiten

- = 5 Arbeitstage
- = 8 Arbeitstage
- = 20 Arbeitstage

Hinweis Falls die zugrundeliegende Montageebene < 2° aufweist, muss mit dem Aufkeilrahmen bauseitig eine Mindestneigung von 2° hergestellt werden.

Vorteile im Überblick

- Sicherer Dachanschluss durch maximale Vormontage
- Passende Kappleisten zur mechanischen Sicherung der Dacheindeckung im Lieferumfang enthalten
- Hohe Stabilität und Lebensdauer dank witterungsbeständigem Kunststoff-Hohlkammerprofil
- Hervorragende Wärmedämmung durch zusätzliche Polyurethanschaumfüllung
- Maximale Sicherheit dank gehärteter und durchsturz sicherer Außenscheibe

Technische Werte Verglasung

Wärmedämmwert Scheibe U_g in W/m^2K	Wärmedämmwert Dachfenster U_w in W/m^2K	Wärmedurchgangskoeffizient $U_{f,ref1000}$ in W/m^2K , $A_{f,ref1000}$ 4,67 m ²	Gesamtenergiedurchlassgrad in % [g]	Schallschutzklasse	Luftdurchlässigkeitsklasse
---	---	--	-------------------------------------	--------------------	----------------------------

Zweifach-Verglasung

2fach Comfort (2C) – die Sichere

1,0	0,99	0,78	51	3	4
-----	------	------	----	---	---

Dreifach-Verglasung

3fach Comfort (3C) – die Klare

0,50	0,64	0,52	46	3	4
------	------	------	----	---	---

3fach Premium (3G) – die Kühle

0,50	0,64	0,52	30	3	4
------	------	------	----	---	---

Flachdachfenster-Größe	060/060	070/070	080/080	090/060	090/090	100/100	120/060	120/090	120/120	150/100
------------------------	---------	---------	---------	---------	---------	---------	---------	---------	---------	---------

OnTop Flachdachfenster Fixverglast

2fach Comfort (2C) – Kunststoff | Weiß | Aluminium

FF2C xxx/xxx K1Fi	819,-	952,-	971,-	892,-	1.072,-	1.185,-	935,-	1.143,-	1.535,-	1.453,-
-------------------	-------	-------	-------	-------	---------	---------	-------	---------	---------	---------

3fach Comfort (3C) – Kunststoff | Weiß | Aluminium

FF3C xxx/xxx K1Fi	926,-	1.086,-	1.106,-	1.038,-	1.218,-	1.339,-	1.156,-	1.304,-	1.734,-	1.691,-
-------------------	-------	---------	---------	---------	---------	---------	---------	---------	---------	---------

3fach Premium (3G) – Kunststoff | Weiß | Aluminium

FF3G xxx/xxx K1Fi	975,-	1.148,-	1.158,-	1.130,-	1.276,-	1.403,-	1.294,-	1.525,-	1.882,-	1.879,-
-------------------	-------	---------	---------	---------	---------	---------	---------	---------	---------	---------

Aufsatzkranz

ASK xxx/xxx Fx150K	231,-	250,-	259,-	253,-	264,-	295,-	279,-	301,-	335,-	344,-
ASK xxx/xxx Fx300K	440,-	473,-	477,-	499,-	514,-	548,-	535,-	571,-	628,-	654,-
ASK xxx/xxx Fx450K	663,-	719,-	715,-	762,-	758,-	805,-	813,-	838,-	922,-	973,-

Aufkeilrahmen

AKR xxx/xxx Fx	109,-	118,-	128,-	121,-	157,-	171,-	162,-	173,-	196,-	195,-
----------------	-------	-------	-------	-------	-------	-------	-------	-------	-------	-------

Faltstore Elektro

ZFA E xxx/xxx FxWFxx (lichtdurchlässige Stoffe)	397,-	398,-	406,-	401,-	413,-	413,-	409,-	415,-	427,-	425,-
ZFA E xxx/xxx FxWFxx (abdunkelnde Wabenplissee-Stoffe) ¹	417,-	418,-	433,-	421,-	433,-	433,-	429,-	435,-	447,-	445,-

OnTop Tronic Flachdachfenster Elektro Funk Inklusive Motor, Regensensor und Wandsender

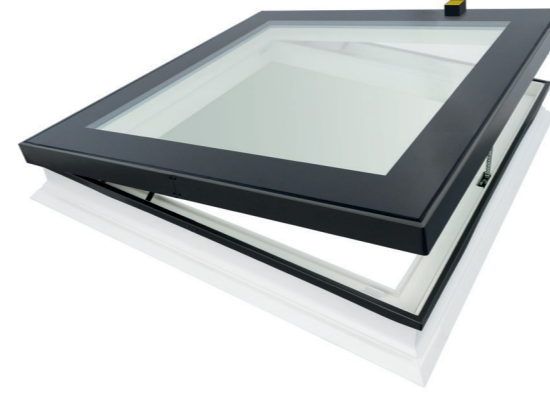

Dachneigung: 2–15°

Lieferzeiten

- = 5 Arbeitstage
- = 8 Arbeitstage
- = 20 Arbeitstage



Wandsender Funk
1-Kanal
ZEL STG WS1 G3 G

Bereits im
Lieferumfang
enthalten.

Vorteile im Überblick

- Sicherer Dachanschluss durch maximale Vormontage
- Passende Kappleisten zur mechanischen Sicherung der Dacheindeckung im Lieferumfang enthalten
- Hohe Stabilität und Lebensdauer dank witterungsbeständigem Kunststoff-Hohlkammerprofil
- Hervorragende Wärmedämmung durch zusätzliche Polyurethanschaumfüllung
- Maximale Sicherheit dank gehärteter und durchsturz sicherer Außenscheibe
- Mehr Komfort durch elektrische Bedienung – werkseitig eingelenkter Wandsender Funk 1-Kanal inklusive

Technische Werte Verglasung

Wärmedämmwert Scheibe U_g in W/m^2K	Wärmedämmwert Dachfenster U_w in W/m^2K	Wärmedurchgangskoeffizient $U_{f,ref1000}$ in W/m^2K , $A_{f,ref1000}$ 5,0 m ²	Gesamtenergiedurchlassgrad in % [g]	Schallschutzklasse	Luftdurchlässigkeitsklasse
---	---	---	-------------------------------------	--------------------	----------------------------

Zweifach-Verglasung

2fach Comfort (2C) – die Sichere

1,0	1,2	0,83	51	3	3
-----	-----	------	----	---	---

Dreifach-Verglasung

3fach Comfort (3C) – die Klare

0,50	0,95	0,65	46	3	3
------	------	------	----	---	---

3fach Premium (3G) – die Kühle

0,50	0,95	0,65	30	3	3
------	------	------	----	---	---

Flachdachfenster-Größe	060/060	070/070	080/080	090/060	090/090	100/100	120/060	120/090	120/120	150/100
------------------------	---------	---------	---------	---------	---------	---------	---------	---------	---------	---------

OnTop Tronic Flachdachfenster Elektro Funk

2fach Comfort (2C) – Kunststoff | Weiß | Aluminium

FF2C xxx/xxx K1EF	1.649,-	1.717,-	1.816,-	1.682,-	1.926,-	2.044,-	1.828,-	2.033,-	2.425,-	2.318,-
-------------------	---------	---------	---------	---------	---------	---------	---------	---------	---------	---------

3fach Comfort (3C) – Kunststoff | Weiß | Aluminium

FF3C xxx/xxx K1EF	1.848,-	1.980,-	2.048,-	1.930,-	2.177,-	2.315,-	2.128,-	2.294,-	2.997,-	3.046,-
-------------------	---------	---------	---------	---------	---------	---------	---------	---------	---------	---------

3fach Premium (3G) – Kunststoff | Weiß | Aluminium

FF3G xxx/xxx K1EF	1.879,-	2.131,-	2.083,-	2.075,-	2.213,-	2.353,-	2.296,-	2.484,-	3.112,-	3.216,-
-------------------	---------	---------	---------	---------	---------	---------	---------	---------	---------	---------

Aufsatzkranz

ASK xxx/xxx Fx150K	231,-	250,-	259,-	253,-	264,-	295,-	279,-	301,-	335,-	344,-
ASK xxx/xxx Fx300K	440,-	473,-	477,-	499,-	514,-	548,-	535,-	571,-	628,-	654,-
ASK xxx/xxx Fx450K	663,-	719,-	715,-	762,-	758,-	805,-	813,-	838,-	922,-	973,-

Aufkeilrahmen

AKR xxx/xxx Fx	109,-	118,-	128,-	121,-	157,-	171,-	162,-	173,-	196,-	195,-
----------------	-------	-------	-------	-------	-------	-------	-------	-------	-------	-------

Faltstore Elektro

ZFA E xxx/xxx FxWFxx (lichtdurchlässige Stoffe)	397,-	398,-	406,-	401,-	413,-	413,-	409,-	415,-	427,-	425,-
ZFA E xxx/xxx FxWFxx (abdunkelnde Wabenplissee-Stoffe) ¹	417,-	418,-	433,-	421,-	433,-	433,-	429,-	435,-	447,-	445,-

Alle Preise sind unverbindliche Preisempfehlungen in Euro netto zzgl. der derzeit gültigen MwSt.

Aufsatzkranz ASK



450 mm



300 mm



150 mm

Dachneigung: 0–15°

Lieferzeiten

● = 5 Arbeitstage

● = 8 Arbeitstage

Vorteile im Überblick

- Hohe Montagefreundlichkeit dank maximaler Vormontage – Einbauwinkel bereits vormontiert
- Hohe Stabilität und lange Lebensdauer sowie bessere Dämmeigenschaften dank mit Isolierschaum gefülltem Kunststoff-Hohlkammerprofil
- Witterungsbeständig und wartungsfrei
- Verfügbar in allen Standard-Größen

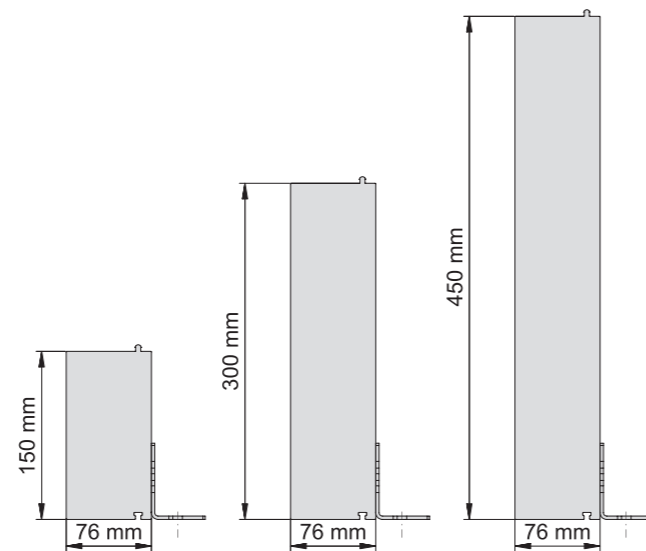

Flachdachfenster-Größe	060/060	070/070	080/080	090/060	090/090	100/100	120/060	120/090	120/120	150/100
------------------------	---------	---------	---------	---------	---------	---------	---------	---------	---------	---------

Aufsatzkranz

ASK xxx/xxx Fx150K	231,- ●	250,- ●	259,- ●	253,- ●	264,- ●	295,- ●	279,- ●	301,- ●	335,- ●	344,- ●
ASK xxx/xxx Fx300K	440,- ●	473,- ●	477,- ●	499,- ●	514,- ●	548,- ●	535,- ●	571,- ●	628,- ●	654,- ●
ASK xxx/xxx Fx450K	663,- ●	719,- ●	715,- ●	762,- ●	758,- ●	805,- ●	813,- ●	838,- ●	922,- ●	973,- ●

Aufkeilrahmen AKR



Vorteile im Überblick

- Einfach und montagefreundlich zusammenzubauen
- Keilt das Flachdachfenster auf 2° auf
- Perfekt vorkonfektioniert zur Montage unter dem Fensterelement: einfach aufsetzen und verschrauben
- Sicherer und luftdichter Anschluss dank im Lieferumfang enthaltenem Dichtband
- Verfügbar in allen Standard-Größen

Lieferzeiten

● = 8 Arbeitstage

Flachdachfenster-Größe	060/060	070/070	080/080	090/060	090/090	100/100	120/060	120/090	120/120	150/100
------------------------	---------	---------	---------	---------	---------	---------	---------	---------	---------	---------

Aufkeilrahmen

AKR xxx/xxx Fx	109,- ●	118,- ●	128,- ●	121,- ●	157,- ●	171,- ●	162,- ●	173,- ●	196,- ●	195,- ●
----------------	---------	---------	---------	---------	---------	---------	---------	---------	---------	---------

Innenausstattung Faltstore ZFA, Elektro



Vorteile im Überblick

- Angenehmer Tageslichteinfall mit optimalem Sicht- und Blendschutz dank lichtdurchlässiger Stoffe
- Effektive Verdunkelung durch abdunkelnde Wabenplissee-Stoffe¹
- Höchster Komfort durch elektrische Bedienung – ganz nach Bedarf mittels Fernbedienung individuell verstellbar
- Empfohlen für Wohn- und Esszimmer (lichtdurchlässige Stoffe) sowie Schlaf- und Gästezimmer (abdunkelnde¹ Wabenplissee-Stoffe)

Sie wünschen einen dekorativen Sicht- und Blendschutz oder eine Verdunkelung¹ für die individuelle Raumatmosphäre? Dann ist unser Faltstore die richtige Wahl – denn er kann beides. Der Plisseestoff gibt jedem Raum seine ganz persönliche Note. Zarte Farben wie Weiß, Beige oder Hellgrau sorgen für ein klassisches und dezentes Ambiente.

Faltstore Lamellenkollektion



Standard Uni
lichtdurchlässig
(Faltstore)

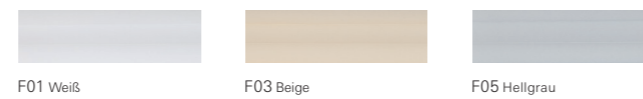

Uni
abdunkelnd¹
(Faltstore mit Wabenstruktur)

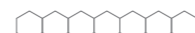

Lieferzeiten

- = 5 Arbeitstage
- = 20 Arbeitstage

Hinweise

Aufpreis Vormontage Faltstore Elektro	16,17
---------------------------------------	-------

Bei einer Nachrüstung empfehlen wir unsere Produktsets zur einfachen Anbindung Seite 18/19.

Flachdachfenster-Größe	060/060	070/070	080/080	090/060	090/090	100/100	120/060	120/090	120/120	150/100
------------------------	---------	---------	---------	---------	---------	---------	---------	---------	---------	---------

Faltstore Elektro

ZFA E xxx/xxx FxWFxx (lichtdurchlässige Stoffe)	397,- ●	398,- ●	406,- ●	401,- ●	413,- ●	413,- ●	409,- ●	415,- ●	427,- ●	425,- ●
ZFA E xxx/xxx FxWFxx (abdunkelnde Wabenplissee-Stoffe) ¹	417,- ●	418,- ●	433,- ●	421,- ●	433,- ●	433,- ●	429,- ●	435,- ●	447,- ●	445,- ●

Funk Sender

Wandsender Funk 5-Kanal

ZEL STG WS5 G3 G
Materialnr.: 2000395

123,97 ●



Merkmale

- Störungsunempfindliche Funkfrequenz
- Hohe Reichweite
- Einfache Wandmontage
- Auch als Handsender verwendbar
- Integrierbar in Schalterprogramme vieler Hersteller mit Zentralplatte 55 x 55 mm
- Frei wählbare Zwischenposition programmierbar
- Anzeige der gewählten Gruppe durch LED
- Zur Ansteuerung von bis zu 5 Gruppen

Technische Daten

- Nennspannung 3V DC
- Batterietyp CR 2430
- Schutzart IP 20
- Zulässige Umgebungstemperatur -10 bis +55 °C
- Funkfrequenz 868,3 MHz
- Montageart Aufputz
- Farbe: Alpinweiß
- Maße (B x H x T): 80 x 80 x 14 mm

Handsender 1-Kanal

ZEL STG HS1S G2
Materialnr.: 594424
ZEL STG HS1W G2
Materialnr.: 594423

74,38 ●



Merkmale

- Störungsunempfindliche Funkfrequenz
- Hohe Reichweite
- Zur Ansteuerung von einer Gruppe
- Wandhalter
- Anzeige der gewählten Gruppe durch LED

Technische Daten

- Nennspannung 3V DC
- Batterietyp CR 2430
- Schutzart IP 20
- Zulässige Umgebungstemperatur -10 bis +55 °C
- Funkfrequenz 868,3 MHz
- Farbe: Schwarz oder Weiß

Handsender 5-/10-Kanal

ZEL STG HS5S G2
Materialnr.: 598736
ZEL STG HS5W G2
Materialnr.: 598735

123,97 ●



Merkmale

- Störungsunempfindliche Funkfrequenz
- Hohe Reichweite
- Wandhalter
- Anzeige der gewählten Gruppe durch LED
- Zur Ansteuerung von bis zu 5 Gruppen

Technische Daten

- Nennspannung 3V DC
- Batterietyp CR 2430
- Schutzart IP 20
- Zulässige Umgebungstemperatur -10 bis +55 °C
- Funkfrequenz 868,3 MHz
- Farbe: Schwarz oder Weiß

ZEL STG HS10S G2
Materialnr.: 598742
ZEL STG HS10W G2
Materialnr.: 598741

134,75 ●

- Zur Ansteuerung von bis zu 10 Gruppen

Funksender Unterputz

ZEL STG FSE230V
Materialnr.: 610565

226,38 ●



Merkmale

- **Zur universellen Funkanbindung des OnTop Tronic Flachdachfensters bitte separat mitbestellen!**
- Störungsunempfindliche Funkfrequenz
- Hohe Reichweite
- Passt in tiefe UP-Dose hinter Bedienelement
- Zentraleingänge

Technische Daten

- Nennspannung 230–240V AC/50–60 Hz
- Schutzart IP 20
- Schutzklasse II
- Temperaturbereich 0 bis +55 °C
- Funkfrequenz 868,3 MHz
- Montageart: Unterputz in Schalterdose Ø 58 mm
- 1-Kanal-Sender

Netzteil 24 V

ZEL STG NT24V
Materialnr.: 365326

113,19 ●



Merkmale

- Trafo zwischen 230V Netzspannung und 24V Niederspannung
- Grundsätzlich für die Bedienung von 24V-Antrieben notwendig
- Pro Antrieb ein Netzteil notwendig
- Einbau in tiefe UP-Schalterdose Ø 58 mm
- Anschluss von Regensensor oder Thermostatschalter möglich

Technische Daten

- Nennspannung 230V AC/50 Hz
- Ausgangsspannung 24V DC
- Ausgangsstrom 0,5 A / max. 0,7 A
- Einschaltdauer 20% pro 20 min.
- Schutzart IP 20, Schutzklasse II
- Zulässige Umgebungstemperatur 0 bis +55 °C
- Montageart: In tiefe Unterputzdose Ø 58 mm, Wandeinbau

Funkempfänger 24 V

ZEL STG FEP24V G2
Materialnr.: 896448

178,95 ●



Merkmale

- Störungsunempfindliche Funkfrequenz
- Hohe Reichweite
- Einbau in jede UP-Schalterdose Ø 58 mm
- Bis zu 16 Sender einlernbar
- Wechselcode im Sendeprotokoll

Technische Daten

- Nennspannung 230V AC/50 Hz
- Schutzart IP 20, Schutzklasse II
- Zulässige Umgebungstemperatur 0 bis +55 °C
- Funkfrequenz 868,3 MHz
- Montageart: Unterputz Ø 58 mm, Wandeinbau
- Maße (B x H x T): 49 x 47 x 28 mm
- 1-Kanal-Funkempfänger
- Potenzialfreier Ausgang

Set zur Nachrüstung eines OnTop Flachdachfensters Fixverglast mit einem faltstore Elektro



Handsender 1-Kanal
ZEL STG HS1S G2
Materialnr.: 594424
ZEL STG HS1W G2
Materialnr.: 594423
74,38 ●



Netzteil 24V
ZEL STG NT24V
Materialnr.: 365326
113,19 ●



Funkempfänger 24V
ZEL STG FEP24V G2
Materialnr.: 896448
178,95 ●

Set zur universellen Funkanbindung¹ eines OnTop Tronic Flachdachfensters Elektro Funk mit vormontiertem faltstore Elektro



Funksender Unterputz zur Ansteuerung des Flachdachfensters oder faltstores für bedrahtete Steuerungen oder Smart-Home-Systeme
ZEL STG FSE230V
Materialnr.: 610565
226,38 ●

Lieferzeiten

● = 5 Arbeitstage

¹ Benötigte Komponente zur einfachen Anbindung an drahtgebundene Systeme wie bspw. Bus-Systeme, Schalter, usw.



Flachdachausstieg mit Scherentreppe Exklusiv

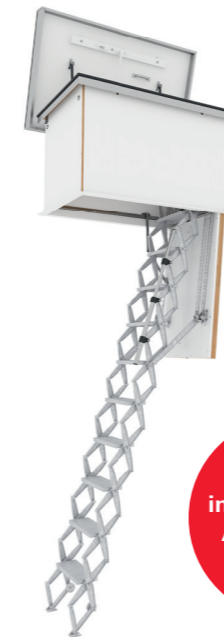

**Optional
in elektrischer
Ausführung
lieferbar.**

A **Energielabel** Bauelement: 0,37W/m²K*
Deckel unten/oben: 0,58W/m²K*/0,68W/m²K*
* Herstellerberechnet nach DIN EN ISO 6946

Energieeffizienz Luftdurchlässigkeit Klasse 4 geprüft*
* Geprüft durch IFT Rosenheim nach DIN EN 12207/12114

Lukenkasten/Lukendeckel (Weiß)
Seitliche bauseitige Isolierung max. 40 mm

Einbaufertig
Mit serienmäßigem Zubehör und Profi-Einbau-Paket

- Einfache Bedienung dank patentierter Scherenmechanik (Bedienkräfte unter 3 kg)
- Sichere Überbrückung von Raumhöhen bis 460 cm
- Hohe Belastbarkeit von 200 kg je Stufe durch stabile Alu-Druckguss-Stufen in verschiedenen Auftrittsweiten und -tiefen (zugelassen für gewerbliche Nutzung)

Standard

Öffnungslänge x -breite (cm)	Lichte Raumhöhe (cm)	Kastenhöhe (cm)	Preis (Euro)
120 x 60 120 x 70 130 x 70 140 x 70	220–309	75*	3.280,35

* Dachstärke max. 60 cm (gemessen von Unterkante fertiger Decke bis Oberkante fertiges Dach)

Maßanfertigung

Lichte Raumhöhe (cm) / Stufenanzahl	Preisgruppe (PG)						
Bis 460/16							PG 7
Bis 430/15							PG 6
Bis 399/14							PG 6
Bis 369/13							PG 4
Bis 339/12							PG 3
Bis 309/11							PG 2
Bis 279/9							PG 1
Bis 250/9							PG 2
Von 185 bis 219/8							PG 1
Öffnungslänge ohne Deckelteilung (cm)	90	100	130	140	150–160	160–160	160–169
Öffnungslänge mit Deckelteilung (cm)	+11 +37 +47 +57						
Öffnungsbreite (cm)**	*60–120				71–120	71–90	
Kastenhöhe (cm)	68–207						
Dachstärke (cm)	-20 geringer als Kastenhöhe						

* **Hinweis:** Bei Öffnungsbreiten < 62 cm ist der Deckelanschlag nur stirnseitig möglich. ** Ab 90 cm Öffnungsbreite Aufpreis für Alublech: 481,87 Euro.





Preise

Preisgruppe	Kastenhöhe (cm)	PG 1	PG 2	PG 3	PG 4	PG 5	PG 6	PG 7
Inklusive 1. Zusatzstufe	68–68,9	4.148,14	4.349,65	4.551,32	4.752,90	4.955,57	5.413,72	5.626,08
Aufpreis 2. Zusatzstufe	70–99,9	300,76						
Aufpreis 3. Zusatzstufe	100–129,9	602,60						
Aufpreis 4. Zusatzstufe	130–159,9	902,29						
Aufpreis 5. Zusatzstufe	160–189,9	1.204,13						
Aufpreis 6. Zusatzstufe	190–207	1.504,89						

Lieferzeit
15 Arbeitstage

Flachdachausstieg mit Scherentreppe Ecco



-  **Energielabel** Bauelement: 0,38 W/m²K*
Deckel unten/oben: 0,77 W/m²K*/0,68 W/m²K*
* Herstellerberechnet nach DIN EN ISO 6946
-  **Energieeffizienz** Luftdurchlässigkeit Klasse 4 geprüft*
* Geprüft durch IFT Rosenheim nach DIN EN 12207/12114
-  **Lukenkasten/Lukendeckel** (Weiß)
Seitliche bauseitige Isolierung max. 40 mm
-  **Einbaufertig**
Mit serienmäßigem Zubehör und Profi-Einbau-Paket

- Hohe Belastbarkeit von 200 kg je Stufe durch stabile Alu-Druckguss-Stufen in verschiedenen Auftrittsweiten und -tiefen (zugelassen für gewerbliche Nutzung)

Maßanfertigung

Lichte Raumhöhe (cm)/Stufenanzahl	Preisgruppe (PG)		
Bis 325/13	PG 6		
Bis 300/12	PG 4	PG 5	
Bis 275/11	PG 3		PG 4
Bis 250/10	PG 2		PG 3
Von 200 bis 225/9	PG 1		PG 2
Öffnungslänge (cm)	80	90 – 109,9	110 – 160
Öffnungsbreite (cm)**	*60 – 90		
Kastenhöhe (cm)	65 – 86		
Dachstärke (cm)	-20 geringer als Kastenhöhe		

* Hinweis: Bei Öffnungsbreiten < 62 cm ist der Deckelanschlag nur stirnseitig möglich. ** Ab 90 cm Öffnungsbreite Aufpreis für Alublech: 481,87 Euro.

Preise

Preisgruppe	Kastenhöhe (cm)	PG 1	PG 2	PG 3	PG 4	PG 5	PG 6
Inklusive 1. Zusatzstufe	65 – 69,9	2.516,05	2.540,85	2.566,72	2.590,43	2.615,23	2.641,10
Aufpreis 2. Zusatzstufe	70 – 86	56,60					

Flachdachausstieg Stahlluke F30, F60, F90 mit Scherentreppe





-  **Optional**
Für besondere Ansprüche erhalten Sie Flachdachausstiege mit Stahllukenkasten der Brandschutzklassen F30, F60 und F90. Auch in elektrischer Ausführung lieferbar.

Lieferzeit

15 Arbeitstage

Flachdachausstieg mit Holzleiter



-  **Energielabel** Bauelement: 0,37 W/m²K*
Deckel unten/oben: 0,58 W/m²K*/0,68 W/m²K*
* Herstellerberechnet nach DIN EN ISO 6946
-  **Energieeffizienz** Luftdurchlässigkeit Klasse 4 geprüft*
* Geprüft durch IFT Rosenheim nach DIN EN 12207/12114
-  **Lukenkasten/Lukendeckel** (Weiß)
Seitliche bauseitige Isolierung max. 40 mm
-  **Einbaufertig**
Mit serienmäßigem Zubehör und Profi-Einbau-Paket

- Passgenau
- Ausgleich von minimalen Differenzen in der Raumhöhe durch einfache Neigungseinstellung des Holzleiterteils über Stellschraube

Standard

Öffnungslänge x -breite (cm)	Lichte Raumhöhe (cm)	Kastenhöhe (cm)	Preis (Euro)
120 x 60 120 x 70 130 x 70	220 – 279	75*	2.304,76
140 x 70	220 – 309	75*	2.304,76

* Dachstärke max. 60 cm (gemessen von Unterkante fertiger Decke bis Oberkante fertiges Dach)

Maßanfertigung

Lichte Raumhöhe (cm)	Preisgruppe (PG)		
Bis 315	PG 4		
Bis 280	PG 3		
Von 220 bis 255	PG 1		PG 2
Öffnungslänge ohne Deckelteilung (cm)	110	120	140 – 160
Öffnungslänge mit Deckelteilung (cm)	+18 cm +26 cm		
Öffnungsbreite (cm)**	*60 – 100		
Kastenhöhe (cm)	63 – 166		
Dachstärke	-20 geringer als Kastenhöhe		

* Hinweis: Bei Öffnungsbreiten < 62 cm ist der Deckelanschlag nur stirnseitig möglich. ** Ab 90 cm Öffnungsbreite Aufpreis für Alublech: 481,87 Euro.

Preise

Preisgruppe	Kastenhöhe (cm)	PG 1	PG 2	PG 3	PG 4
Inklusive 1. Zusatzstufe	63 – 63,9	2.397,47	2.448,14	2.496,65	2.547,-
Aufpreis 2. Zusatzstufe	64 – 90,9	190,81			
Aufpreis 3. Zusatzstufe	91 – 117,9	382,69			
Aufpreis 4. Zusatzstufe	118 – 144,9	573,50			
Aufpreis 5. Zusatzstufe	145 – 166	764,30			

Lieferzeit

15 Arbeitstage

Alle Preise sind unverbindliche Preisempfehlungen in Euro netto zzgl. der derzeit gültigen MwSt.

OnTop Flachdachfenster Fixverglast

Betonkonstruktion mit Aufsatzkranz ASK Fx150K und Aufkeilrahmen AKR

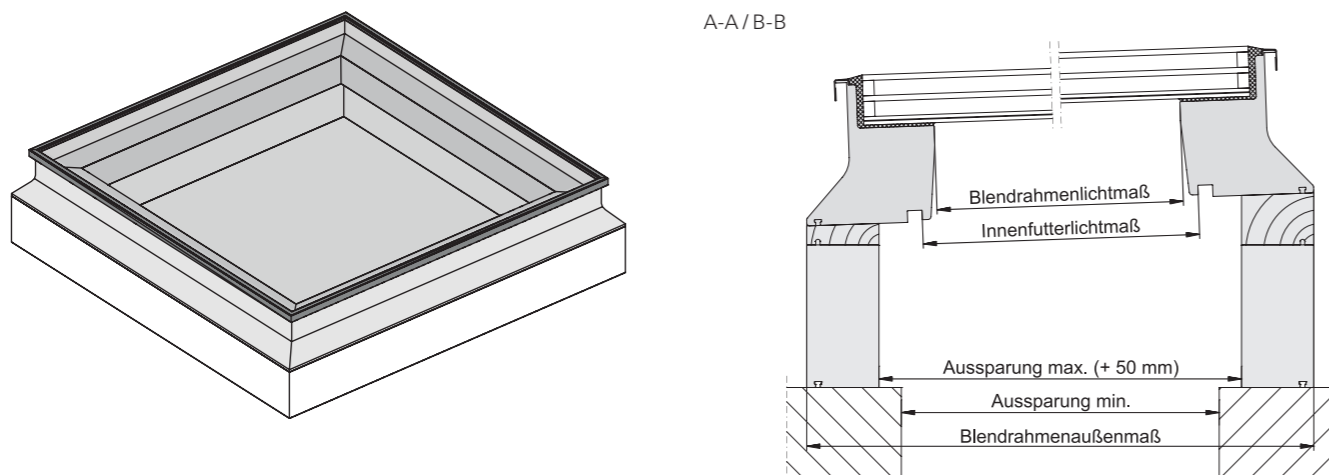

Flachdachfenster-Größe (cm)	060/060	070/070	080/080	090/060	090/090	100/100	120/060	120/090	120/120	150/100
Dachneigung	2 - 15°									

Aussparung ¹ in mm	600/600	700/700	800/800	900/600	900/900	1000/1000	1200/600	1200/900	1200/1200	1500/1000
Blendrahmenaußenmaß (mm)	799/799	899/899	999/999	1099/799	1099/1099	1199/1199	1399/799	1399/1099	1399/1399	1699/1199
Blendrahmenlichtmaß (mm)	524/524	624/624	724/724	824/524	824/824	924/924	1124/524	1124/824	1124/1124	1424/924
Innenfutterlichtmaß (mm)	556/556	656/656	756/756	856/556	856/856	956/956	1156/556	1156/856	1156/1156	1456/956

¹ **Planungsvorteil:** Die bauseitige Aussparung kann zur Montageerleichterung bis zu + 50 mm größer sein.

Aufsatzkranz ASK

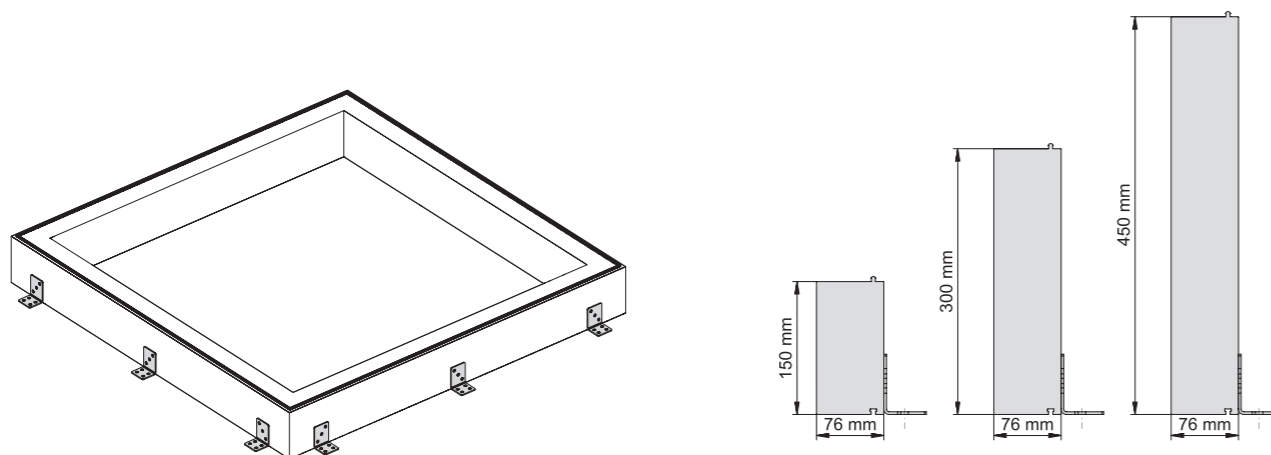

OnTop Tronic Flachdachfenster Elektro Funk

Holzkonstruktion mit Aufsatzkranz ASK Fx150K und Aufkeilrahmen AKR

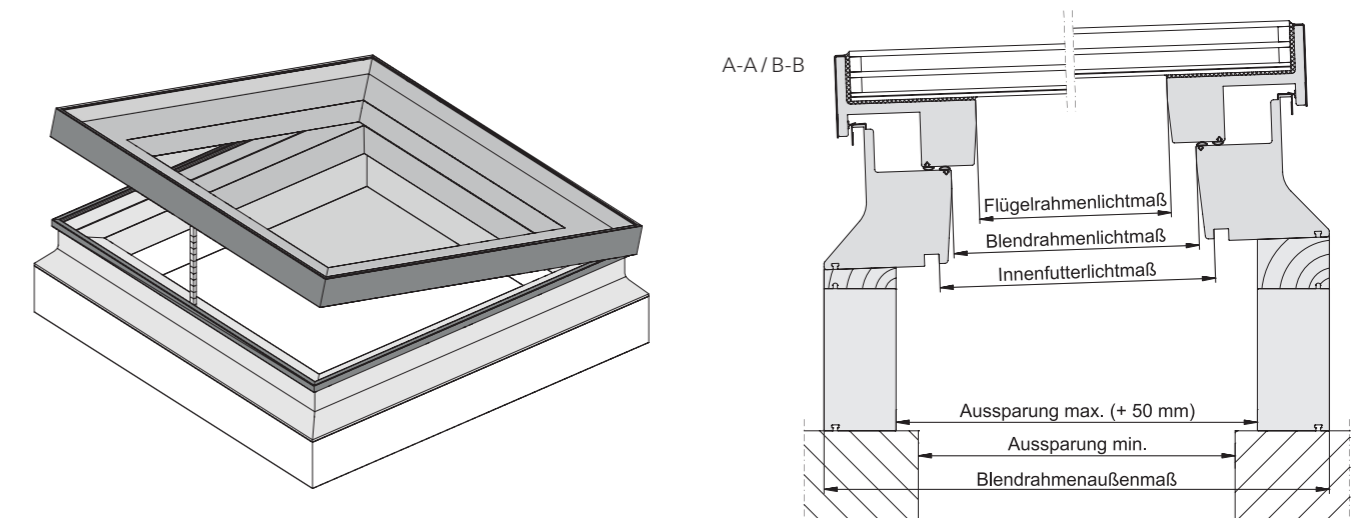

Flachdachfenster-Größe (cm)	060/060	070/070	080/080	090/060 ²	090/090	100/100	120/060 ²	120/090 ²	120/120	150/100 ²
Dachneigung	2 - 15°									

Aussparung ¹ in mm	600/600	700/700	800/800	900/600	900/900	1000/1000	1200/600	1200/900	1200/1200	1500/1000
Blendrahmenaußenmaß (mm)	799/799	899/899	999/999	1099/799	1099/1099	1199/1199	1399/799	1399/1099	1399/1399	1699/1199
Blendrahmenlichtmaß (mm)	524/524	624/624	724/724	824/524	824/824	924/924	1124/524	1124/824	1124/1124	1424/924
Innenfutterlichtmaß (mm)	555/555	655/655	755/755	855/555	855/855	955/955	1155/555	1155/855	1155/1155	1455/955
Flügelrahmenlichtmaß (mm)	467/467	567/567	667/667	767/467	767/767	867/867	1067/467	1067/767	1067/1067	1367/867
Lüftungsfläche ³ (m ²)	0,19	0,23	0,27	0,25	0,30	0,34	0,30	0,36	0,41	0,43

¹ **Planungsvorteil:** Die bauseitige Aussparung kann zur Montageerleichterung bis zu + 50 mm größer sein.

² Antrieb verdeckt an der breiten Seite des Fensters montiert ³ Lüftungsfläche bei 200 mm Öffnungsweite

Aufkeilrahmen AKR

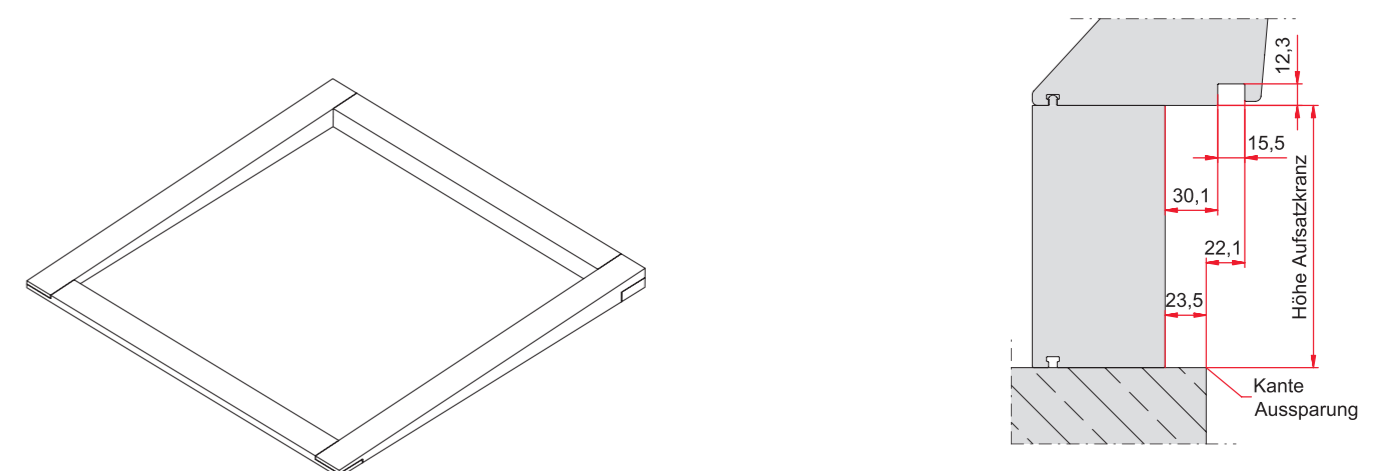

OnTop Flachdachfenster Fixverglast

Betonkonstruktion mit Aufsatzkranz ASK Fx150K und Aufkeilrahmen AKR

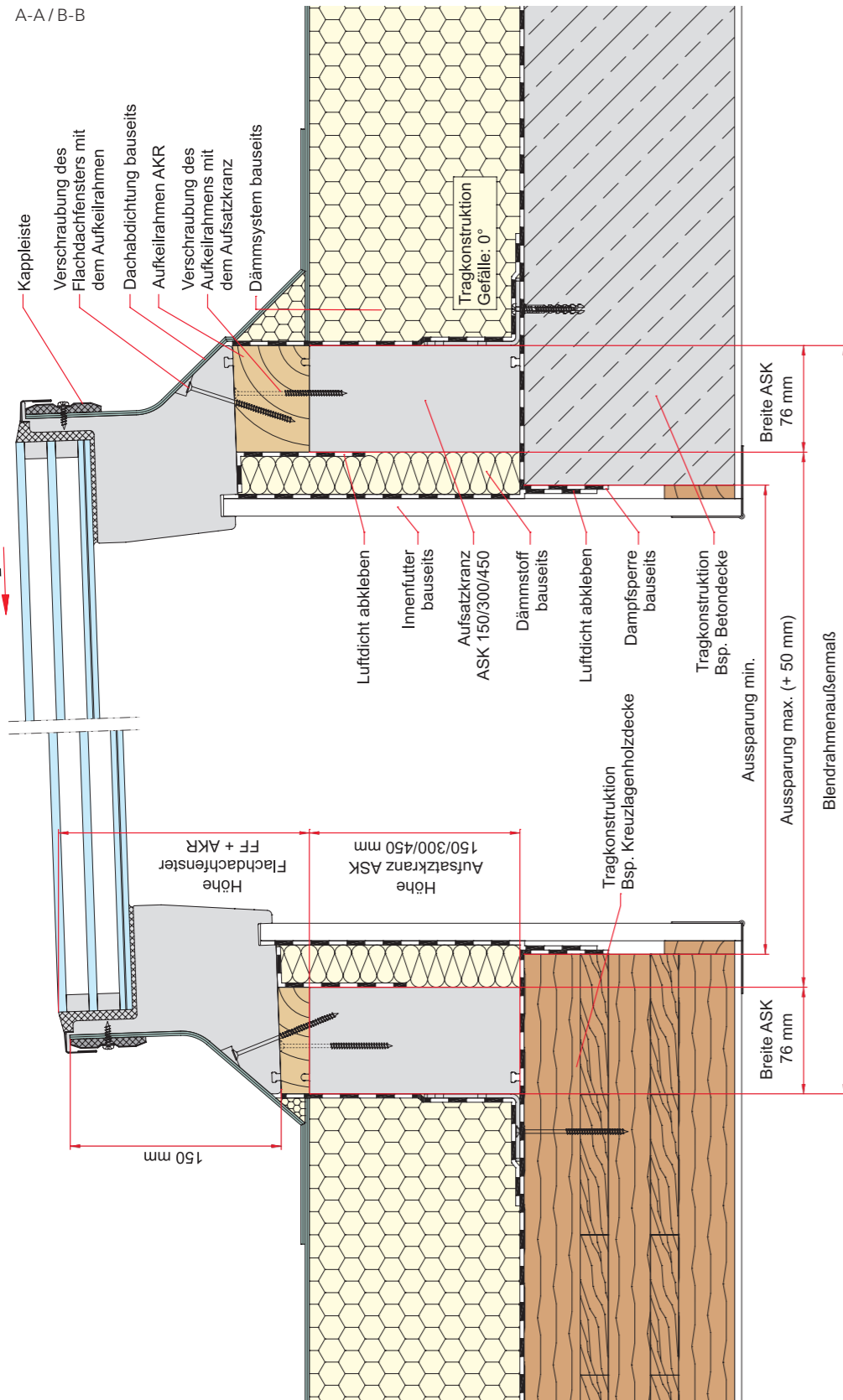

OnTop Tronic Flachdachfenster Elektro Funk

Holzkonstruktion mit Aufsatzkranz ASK Fx150K und Aufkeilrahmen AKR

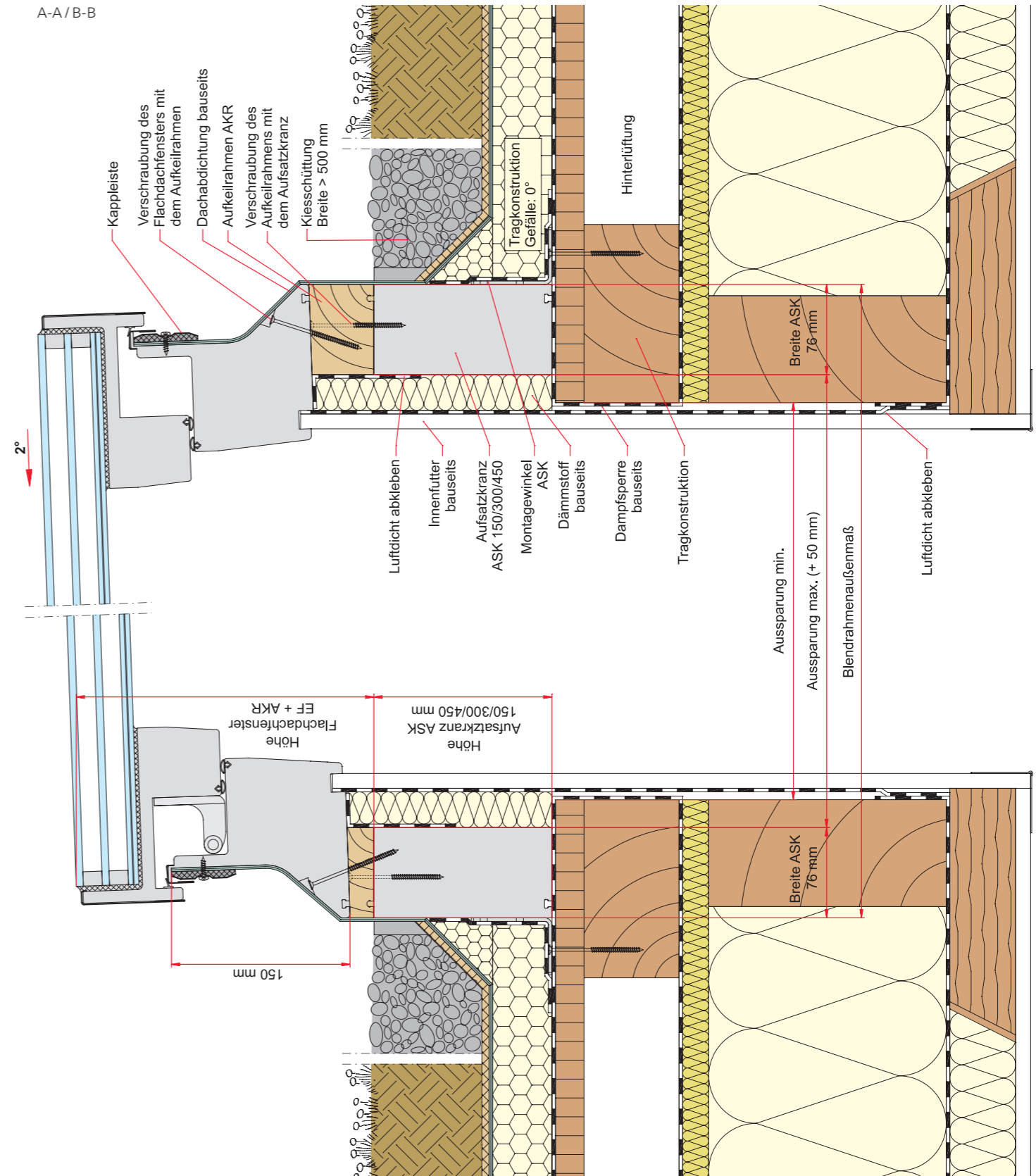

Flachdachausstieg mit Scherentreppe Exklusiv

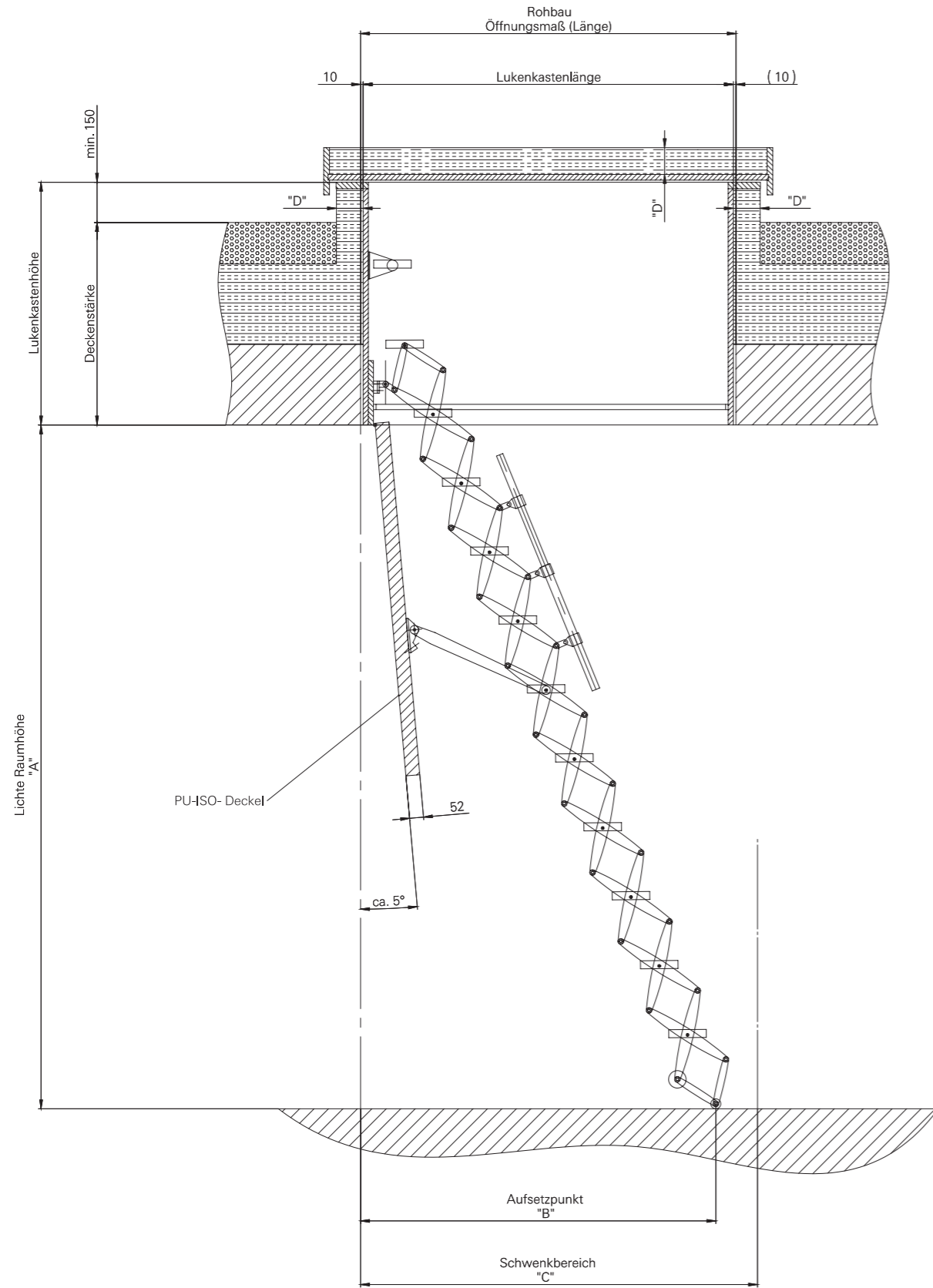

Flachdachausstieg mit Scherentreppe Ecco

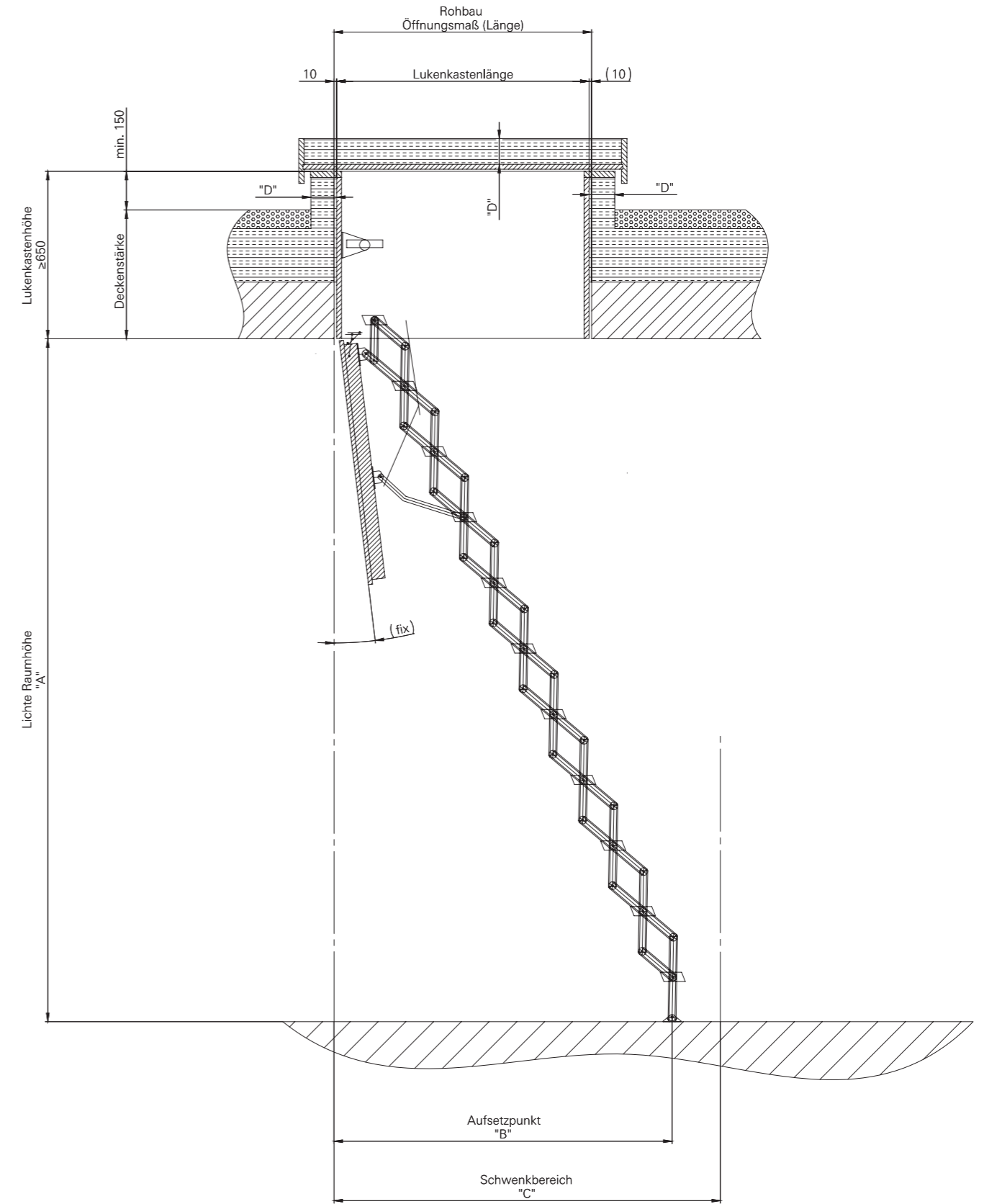

Garantie

Roto Frank DST Vertriebs-GmbH

Der Name Roto steht für „german made“ Premiumqualität. Hochwertige Materialien, zukunftsweisende Technologien und jahrzehntelange Erfahrung in der Entwicklung und Herstellung fortschrittlicher Dachfenster geben Ihnen höchste Sicherheit. Das macht Roto aus.



Mit welchen Garantiebedingungen wir dies sicherstellen, erfahren Sie unter:
<https://www.roto-frank.com/dst/warranty>
Scannen Sie den QR-Code und Sie gelangen direkt zu den Garantiebedingungen.



Liefer- & Zahlungsbedingungen

Roto Frank DST Vertriebs-GmbH

1. Geltungsbereich

- 1.1 Diese Allgemeinen Verkaufs-, Liefer- und Zahlungsbedingungen (AGB) gelten nur gegenüber Unternehmern in Ausübung ihrer gewerblichen oder selbständigen beruflichen Tätigkeit und juristischen Personen des öffentlichen Rechts. Sie gelten für den gesamten Geschäftsverkehr zwischen der Roto Frank Vertriebs GmbH (nachfolgend „Roto“ genannt) und dem Besteller, auch wenn sie bei späteren Verträgen nicht erwähnt werden. Sie gelten entsprechend für Werk- und Dienstleistungen. Anstelle der Annahme der gelieferten Produkte tritt bei Werkleistungen die Abnahme und bei Dienstleistungen die Entgegennahme der Dienstleistung.
- 1.2 Entgegenstehende, zusätzliche oder von diesen AGB abweichende Bedingungen des Bestellers werden nur dann und insoweit Vertragsinhalt, als Roto ihrer Geltung ausdrücklich zugestimmt hat. Diese AGB gelten auch dann, wenn Roto eine Lieferung an den Besteller in Kenntnis seiner entgegenstehenden, zusätzlichen oder abweichenden Bedingungen vorbehaltlos ausführt.
- 1.3 Rechte, die Roto nach den gesetzlichen Vorschriften oder nach sonstigen Vereinbarungen über diese AGB hinaus zustehen, bleiben unberührt.

2. Vertragsabschluss

- 2.1 Angebote von Roto sind freibleibend und unverbindlich.
- 2.2 Abbildungen, Zeichnungen, Gewichts-, Maß-, Leistungs- und Verbrauchsangaben sowie sonstige Beschreibungen der Produkte aus den zu dem Angebot gehörenden Unterlagen sind unverbindlich, soweit sie nicht ausdrücklich als verbindlich bezeichnet sind. Sie stellen keine Vereinbarung oder Garantie einer entsprechenden Beschaffenheit oder Haltbarkeit der Produkte dar, es sei denn sie wurden ausdrücklich schriftlich als solche vereinbart.
- 2.3 Roto behält sich an sämtlichen Angebotsunterlagen alle Eigentums-, Urheber- und sonstigen Schutzrechte vor. Solche Unterlagen dürfen Dritten nicht zugänglich gemacht werden. Der Besteller gibt sämtliche Angebotsunterlagen auf Verlangen von Roto unverzüglich an Roto heraus, wenn sie im ordnungsgemäßen Geschäftsgang nicht mehr benötigt werden. Entsprechendes gilt insbesondere auch für alle anderen Unterlagen, Entwürfe, Proben, Muster und Modelle.
- 2.4 Eine Bestellung wird erst verbindlich, wenn sie von Roto durch eine schriftliche Auftragsbestätigung innerhalb von zwei Wochen ab Bestelldatum bestätigt wurde oder Roto die Bestellung innerhalb von zwei Wochen ab Bestelldatum ausführt, insbesondere Roto der Bestellung durch Übersendung der Produkte nachkommt.
- 2.5 Das Schweigen von Roto auf Angebote, Bestellungen, Aufforderungen oder sonstige Erklärungen des Bestellers gilt nur als Zustimmung, sofern dies vorher vereinbart wurde.
- 2.6 Verschlechtern sich die Vermögensverhältnisse des Bestellers wesentlich oder wird der begründete Antrag zur Eröffnung eines Insolvenz- oder vergleichbaren Verfahrens über das Vermögen des Bestellers mangels Masse abgelehnt, ist Roto berechtigt, ganz oder teilweise vom Vertrag zurückzutreten.

3. Umfang der Lieferung, Änderungen der Produkte

Für den Umfang der Lieferung ist die schriftliche Auftragsbestätigung von Roto maßgebend. Änderungen des Lieferumfangs durch den Besteller bedürfen zu ihrer Wirksamkeit der schriftlichen Bestätigung von Roto. Konstruktions- und Formänderungen der Produkte bleiben vorbehalten, soweit es sich um branchenübliche Abweichungen handelt oder soweit die Abweichungen innerhalb der DIN-Toleranzen liegen oder soweit die Änderungen nicht erheblich und dem Besteller zumutbar sind. Entsprechendes gilt für die Wahl des Werkstoffes, die Spezifikation und die Bauart.

4. Lieferzeit

- 4.1 Es gilt die zwischen den Parteien vereinbarte und in der Auftragsbestätigung genannte Lieferzeit. Die Standardlieferzeit variiert produktabhängig und kann bei Roto erfragt werden. Kürzere Lieferzeiten können zwischen den Parteien vereinbart werden, üblicherweise gegen Erstattung von folgenden Zusatzkosten:
 - Auftrag mit Dachfenster: 75,00 Euro zuzüglich Umsatzsteuer je Auftrag
 - Auftrag ohne Dachfenster: 45,00 Euro zuzüglich Umsatzsteuer je Kostenpauschale
- 4.2 Für die Lieferung zu einem bestimmten, von Roto schriftlich zu bestätigenden Liefertermin werden Zusatzkosten wie folgt erhoben:
 - ein bis drei Dachfenster je Auftrag: 40,00 Euro Lieferungswunsch bis 12:00 Uhr 50,00 Euro zuzüglich USt.
 - Lieferungswunsch bis 10:00 Uhr 75,00 Euro zuzüglich USt.
 - Lieferungswunsch bis 08:00 Uhr 120,00 Euro zuzüglich USt.

Hinweis: Aufträge zur Lieferung von heute auf morgen können von Roto nur angenommen werden, wenn sie bis spätestens 11:00 Uhr am Vortag zugegangen sind, schriftlich vorab bestätigt sind und max. 6 Dachfenster und max. 14 Teile enthalten. Bestellungen die abweichend zur Hauptadresse des Bestellers an eine dritte Adresse versendet werden sollen, setzen eine Frachtkostenbeteiligung des Bestellers von 45,- Euro je Bestellung, bzw. Anlieferadresse voraus. Diese Beteiligung wird für alle Sendungen mit Dachfenstern, Eindeckrahmen und/oder Innenfutter fällig.

- 4.3 Die Lieferfrist beginnt mit Vertragsschluss, jedoch nicht vor der vollständigen Beibringung der vom Besteller zu beschaffenden Unterlagen, der Abklärung aller technischen Fragen sowie dem Eingang einer vereinbarten Anzahlung oder im Falle eines Auslands-geschäfts nach Eingang der vollständigen Zahlung. Im Falle eines Liefertermins verschiebt sich der Liefertermin in angemessener Weise, wenn der Besteller die von ihm zu beschaffenden Unterlagen nicht rechtzeitig beibringt, nicht alle technischen Fragen rechtzeitig vollständig geklärt sind oder die vereinbarte Anzahlung oder im Falle eines Auslands-geschäfts die gesamte Zahlung nicht vollständig bei Roto eingeht. Die Einhaltung der Lieferzeit setzt die rechtzeitige und ordnungsgemäße Erfüllung der übrigen Verpflichtungen des Bestellers voraus.
 - 4.4 Die Lieferzeit ist eingehalten, wenn die Produkte bis zu ihrem Ablauf das Werk verlassen oder Roto die Abhol- oder Versand-bereitschaft mitgeteilt hat. Die Einhaltung der Lieferzeit steht unter dem Vorbehalt ordnungsgemäßer, insbesondere rechtzeitiger, Selbstbelieferung von Roto, es sei denn Roto hat den Grund der nicht ordnungsgemäßen Selbstbelieferung zu vertreten. Roto ist im Falle der nicht ordnungsgemäßen Selbstbelieferung zum Rücktritt vom Vertrag berechtigt. Roto informiert den Besteller unverzüglich, wenn Roto von ihrem Recht auf Rücktritt Gebrauch macht und gewährt etwa erbrachte Vorleistungen des Bestellers zurück.
 - 4.5 Im Falle des Lieferverzugs ist der Besteller nach fruchtlosem Ablauf einer angemessenen Nachfrist, die er Roto nach Eintritt des Lieferverzugs gesetzt hat, zum Rücktritt vom Vertrag berechtigt.
- #### 5. Grenzübergreifende Lieferung
- 5.1 Bei grenzüberschreitenden Lieferungen hat der Besteller gegenüber den zuständigen Behörden rechtzeitig sämtliche für die Ausfuhr aus Deutschland und Einfuhr in das Bestimmungsland notwendigen Erklärungen abzugeben und Handlungen vorzunehmen, insbesondere die für die Verzollung erforderlichen Unterlagen zu beschaffen und den Anforderungen an etwaige Exportkontrollen oder andere Beschränkungen der Verkehrsfähigkeit zu genügen.
 - 5.2 Die Lieferungen stehen unter dem Vorbehalt, dass der Erfüllung keine Hindernisse aufgrund von nationalen oder internationalen Vorschriften, insbesondere Exportkontrollbestimmungen sowie Embargos oder sonstigen Sanktionen entgegenstehen.
 - 5.3 Verzögerungen aufgrund Exportkontrollen verlängern Lieferfristen entsprechend; Liefertermine verschieben sich in angemessener Weise.
- #### 6. Preise und Zahlung
- 6.1 Die Preise gelten mangels besonderer Vereinbarung ab Werk und beinhalten keine Versendungs-, Verpackungskosten, Versicherungen, gesetzliche Steuern, Zölle oder sonstige Abgaben. Die insoweit anfallenden Kosten, insbesondere die Kosten für Verpackung und Transport der Produkte, werden gesondert in Rechnung gestellt. Die gesetzliche Umsatzsteuer wird in der Rechnung in der am Tage der Rechnungsstellung geltenden gesetzlichen Höhe gesondert ausgewiesen. Die Annahme einer Bestellung mit Bestellwert unter 200,00 Euro zuzüglich Umsatzsteuer bei Einzelversand wird explizit vorbehalten und von einem Mindermengenzuschlag von 20,00 Euro zuzüglich Umsatzsteuer abhängig gemacht.
 - 6.2 Mangels besonderer Vereinbarung ist der Lieferpreis innerhalb von 14 Tagen ab Rechnungsdatum netto zu zahlen. Als Zahlungstag gilt der Tag, an dem Roto über den Lieferpreis verfügen kann. Kosten und Spesen, die im Zusammenhang mit der Zahlung entstehen, trägt der Besteller. Im Falle des Zahlungsverzugs hat der Besteller Verzugszinsen in Höhe von 9 %-Punkten über dem jeweiligen Basiszinssatz p.a. zu bezahlen. Weitergehende Ansprüche von Roto bleiben unberührt.
 - 6.3 Bei Auslandsgeschäften erfolgt die Zahlung abweichend von Absatz 2 vor Lieferung, es sei denn es wurde vorher schriftlich etwas anderes vereinbart.

Rücknahme- und Stornierungsbedingungen 2022

Hinweis

Diese Rücknahme- und Stornierungsbedingungen 2022 gelten nur gegenüber Unternehmern in Ausübung ihrer gewerblichen oder selbständigen beruflichen Tätigkeit und juristischen Personen des öffentlichen Rechts. Sie gelten ergänzend zu den Allgemeinen Verkaufs-, Liefer- und Zahlungsbedingungen (AGB) der Roto Frank DST Vertriebs-GmbH (nachfolgend „Roto“ genannt). Die gesetzlichen und vertraglichen Ansprüche des Bestellers wegen Mängeln bleiben unberührt. Wir verweisen auf Ziff. VIII. der AGB. Die Rücknahme ausgelieferter mangelfreier Teile erfolgt lediglich freiwillig und kann von Roto trotz Vorliegen der unten genannten Voraussetzungen ohne Angabe von Gründen abgelehnt werden. Ein rechtlicher Anspruch auf Rücknahme besteht nicht.

Rücknahmevoraussetzungen

Rücknahmen können nur in Absprache mit Roto erfolgen. Der Rücknahmeantrag hat schriftlich zu erfolgen. Bei der Beantragung der Rücknahme muss die ursprüngliche Roto Auftrags- oder Lieferungsnummer, der genaue Grund für den Rücknahmeantrag, der Abholort der Rückware, die Kontaktdaten des Ansprechpartners sowie eine Einschätzung zum Zustand der Verpackung angegeben werden. Voraussetzungen für die Rücknahme sind, dass die Ware dem aktuellen Sortiment entspricht, der Wunsch zur Rücknahme innerhalb von acht Wochen nach Anlieferung erfolgt und die Ware in einem einwandfreien Zustand ist. Generell ausgeschlossen von der Rücknahme sind die folgenden Produkte:

- Renovierungsprodukte MR, MW, AR
- Dachfenster mit vormontierter Ausstattung, Dachfenster Comfort i8, Kombi-Eindeckrahmen, Überfirst-Eindeckrahmen, Fassadenanschlussfenster
- Produkte in Kupfer, Titanzink vorbewittert oder RAL-Sonderlackierung
- Ersatzteile, Dachfensterzubehör und Innenausstattung

Rücknahmekosten

Bei der Rücknahme von originalverpackten, unbeschädigten Roto Produkten berechnen wir pro Stück 35,00 € zzgl. der gesetzlich gültigen MwSt. Für beschädigte, beschriftete und/oder geöffnete Verpackungen wird zusätzlich eine Verpackungspauschale in Höhe von 35,00 € zzgl. der gesetzlich gültigen MwSt. pro Verpackung berechnet.

Stornierungen

Die Stornierung einer Bestellung vor Auslieferung kann nur in Abstimmung mit Roto erfolgen. Für die Stornierung von Bestellungen für Produkte aus dem aktuellen Lagersortiment (Produkte mit 5 Arbeitstagen Lieferzeit), fallen keine Stornokosten an. Soweit die Bestellung nicht nur Produkte aus dem aktuellen Roto Lagersortiment enthält, fallen die oben genannten Rücknahmekosten an. Renovierungsprodukte, Sonderanfertigungen nach Kundenwunsch wie bspw. Dachfenster mit vormontierter Ausstattung, Dachfenster Comfort i8, Mehrfach-Eindeckrahmen, Über-First-Eindeckrahmen, Fassadenanschlussfenster und Produkte in Kupfer, Titanzink vorbewittert oder RAL-Sonderlackierung, können bis zum 8. Arbeitstag vor dem bestätigten Liefertermin ebenfalls kostenfrei storniert werden. Bei einer späteren Stornierung berechnen wir 50% des Listenpreises.

Antrag des Bestellers auf Warenrücksendung

Roto Dachfenster, Eindeckrahmen und Ausstattung

Ablauf der Rücknahme

Die Rücknahme erfolgt wie mit Roto abgestimmt. Eigenmächtige Rücksendungen werden nicht angenommen. Um eine reibungslose Rücknahme durch Abholung zu gewährleisten, muss die Ware am Tag der avisierten Abholung durch eine von Roto beauftragte Spedition ladungssicher verpackt bereitstehen. Bei der Abholung durch einen Paketdienstleister muss das Paket verschlossen zur direkten Mitnahme bereitstehen. Generell muss die Rückware mit dem Roto Retourenschein gekennzeichnet sein.

Von Firma	Grund der Rücksendung	Stückzahl	Aus Auftragsnummer
	<input type="checkbox"/> Falschbestellung		
	<input type="checkbox"/> Falschlieferrung		
	<input type="checkbox"/> Sonstiges		Weitere Vermerke

Telefax: 07931 5490 157

Datum

Unterschrift

Online-Service-Abwicklung

Schnell und einfach für jede Anforderung

Schneller und einfacher Service dank digitaler Service-Erfassung per Smartphone, Tablet, Laptop oder PC – zeit- und ortsunabhängig.

Ihre Vorteile

- Zeit- und ortsunabhängige Kontaktaufnahme zum Roto Service
- Jederzeit Einblick in den Bearbeitungsstand Ihrer Service-Meldung
- Zufriedene Kunden durch eine schnellere und bessere Bearbeitung der Service-Aufträge

So einfach geht's:

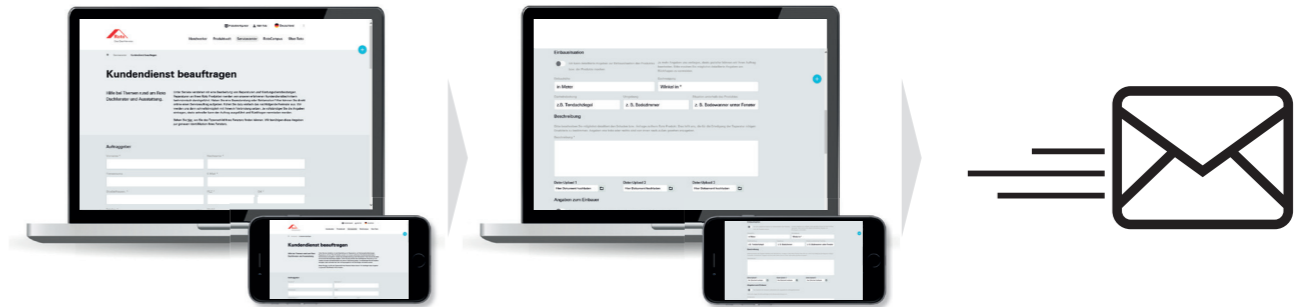

Auftragsformular **online** unter www.rotoservice.de aufrufen.

Formular **ausfüllen**, **Typenschild abfotografieren** und **hochladen**.

Service-Auftrag **absenden**.



Aufgrund der DSGVO* dürfen wir Ihre Service-Aufträge ab sofort nur noch über diesen Weg annehmen.

Ob vom Smartphone, vom Tablet oder vom Computer aus, Ihre Vorteile sind dieselben: einfache und flexible Service-Abwicklung in wenigen Schritten.



Preislisten und Prospekte

Sie benötigen Roto Unterlagen?
Laden Sie sich hier die
gewünschten Unterlagen herunter.

[www.roto-dachfenster.de/servicecenter/
downloads/uebersicht.html](http://www.roto-dachfenster.de/servicecenter/downloads/uebersicht.html)



Ausschreibungen

Hier finden Sie alle Informationen
rund um dieses Thema.

[www.roto-dachfenster.de/servicecenter-
downloads/ausschreibungstexte.html](http://www.roto-dachfenster.de/servicecenter-downloads/ausschreibungstexte.html)



Einbauzeichnungen

Alle Einbauzeichnungen
zum Herunterladen
(JPG, PDF, DWG, DXF).

www.roto-extra.com/de/downloads.html



Technischer Service

Hier können Sie online
direkt einen Service-Auftrag
aufgeben. Wir setzen uns
schnellstmöglich mit Ihnen
in Verbindung.

[www.roto-dachfenster.de/servicecenter/
kundendienst-beauftragen.html](http://www.roto-dachfenster.de/servicecenter/kundendienst-beauftragen.html)



Roto Frank DST Vertriebs-GmbH

Wilhelm-Frank-Straße 38 – 40
97980 Bad Mergentheim
Germany
info@roto-dachfenster.de
www.roto-dachfenster.de

Roto Frank Treppen GmbH

Gutenbergstraße 21
86356 Neusäß
Germany
info@roto-treppen.de
www.roto-treppen.de

Folgen Sie uns auf

 @rotodachfensterde
 @rotodachfenster

Folgen Sie uns auf

 @rototreppen